



Toshiba air conditioner

Owner's Manual

Indoor unit

RAS-25N4KVPD-ND
RAS-35N4KVPD-ND

Outdoor unit

RAS-25N4AVPD-ND
RAS-35N4AVPD-ND

- Thank you for purchasing the Toshiba room air conditioner.
- To use the product safely and correctly, please read this manual carefully before use.
- Please keep this manual in a convenient location for future reference.

		SUOMI		



1121450114

Sisällysluettelo

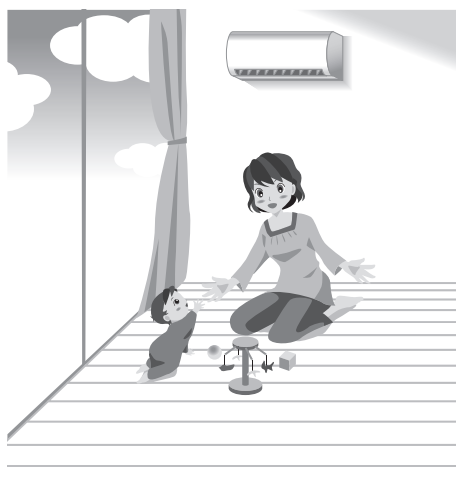

Turvatoimet sivu 4

Noudata näitä ohjeita tarkasti..... 4

Osat sivu 7

Sisäyksikkö..... 7

Ulkoyksikkö..... 8

Lisävarusteet (Kaukosäätimen pidikkeen kiinnitys ja irrotus)..... 8

Kaukosäädin..... 9

Valmistelu ennen ilmastointilaitteen käyttöä sivu 11

Pariston asettaminen..... 11

Kellon asettaminen..... 11

Lähetysten ja vastaanoton tarkistus..... 12

Hi POWER-toiminto sivu 13

Automaattinen toiminta sivu 14

Jäähdytys-, lämmitys-, kuivaus- ja pelkkä puhallin -toiminto sivu 15

Plasmapuhdistin sivu 17

Ilmamäärä, ilmavirran suunta ja liikkuvat ilmanohjaimet sivu 18

Ilmamäärän muuttaminen..... 18

Ilmavirran suunnan muuttaminen..... 18

Liikkuvien ilmanohjainten käyttö..... 18

Pystysuuntaisten ilmanohjainten liike..... 18

Comfort-ilmavirta sivu 19

Leveä ilmavirta, kohdennettu ilmavirta..... 19

Ajastintoiminto sivu 20

Nukkumistoiminto..... 20

Ajastuksen alkaminen ja päättyminen..... 21

Viikkoajastimen käyttö sivu **22**

Esimerkkejä VIIKKOAJASTIMEN käytöstä	22
VIIKKOAJASTIMEN asettaminen.....	23
Viikkoajastinohjelman muokkaus.....	25
VIIKKOAJASTIMEN poistaminen käytöstä.....	25
Ohjelmien poistaminen.....	26

Esimerkki VIIKKOAJASTIMEN käytöstä sivu **27**

Halutun toiminnon valinta sivu **30**

Esiasetus toiminto	30
--------------------------	----

Energiansäästö sivu **31**

ECO-toiminto	31
--------------------	----

Rajoitus: Virransäätö ja hiljainen toiminta (ulkoyksikkö) sivu **32**

Tehon valinta	32
Hiljainen toiminta.....	32

Takka ja 8°C:n lämmitystoiminto sivu **33**

Takkatoiminta.....	33
8°C:n lämmitystoiminta.....	33

Näytön kirkkaussäätö sivu **34**

Sisäpuolen kuivaus sivu **35**

Huolto ja puhdistus sivu **36**

Varmista ilmastointilaitteen tehokas toiminta tarkistamalla se säännöllisesti.....	36
Kun laitetta ei käytetä pitkään aikaan	37
Käyttöönotto pitkän seisontajakson jälkeen	37
Tarkista säännöllisesti	37

Kun sisäyksikön valo vilkkuu sivu **38**

Automaattinen uudelleenkäynnistys sivu **39**

Huomioitavaa sivu **40**

Jos kaukosäädin ei ole saatavilla	40
Kahden ilmastointilaitteen asentaminen lähelle toisiaan	40
Käyttöäneen liittyvät ongelmat	40

Nämä eivät ole vikoja sivu **41**

Ilmastointilaitteen toiminta	41
Höyry ja kondenssivesi	41
Haju tai lika	41
Toimintotilan merkkivalo	42
Kaukosäätimen käyttö.....	42
Jos laitteesta kuuluu ääntä.....	42

FI

Turvatoimet

Noudata näitä ohjeita tarkasti

⚠ VAARA

- Älä asenna, korjaa tai avaa laitetta tai irrota kantta. Siihen liittyy sähköiskun vaara. Tilaa jälleenmyyjän asentaja tai asiantuntija tekemään työ.
- Virran kytkeminen pois päältä ei estä mahdollista sähköiskua.
- Laite täytyy asentaa kansallisten kytkentämääräysten mukaisesti.
- Kiinteissä kytkennöissä ja kaikissa navoissa täytyy olla vähintään 3 millimetrin irrottamisvara.

⚠ VAROITUS

- Älä altista vartaloasi suoraan viileälle tai lämpimälle ilmalle pitkäksi aikaa.
- Älä työnnä sormea tai esineitä ilmanotto- tai ilmanpoistoaukkoon.
- Jos ilmastointilaitte toimii epänormaalisti (siitä tulee esimerkiksi palaneen hajua), sammuta laite ja kytke virta pois virrankatkaisimesta.
- Jälleenmyyjän asentajan tai ammattiasentajan tulee asentaa laite. Asentamiseen tarvitaan erityistietoja ja -taitoja. Jos asennat laitteen itse, seurauksena voi olla tulipalo, sähköisku, henkilövahinkoja tai vesivahinko.
- Älä asenna laitetta paikkaan, johon saattaa vuotaa palavaa kaasua. Kaasuvuoto tai kaasun kerääntyminen laitteen lähelle voi aiheuttaa tulipalon.
- Älä käytä virrankatkaisinta tai laitteen painikkeita märällä kädellä. Seurauksena voi olla sähköisku.
- Älä pura, muunna tai siirrä laitetta itse. Seurauksena voi olla tulipalo, sähköisku tai vesivahinko. Tilaa huolto jälleenmyyjältäsi tai Toshiba-jälleenmyyjältä, jos laitetta täytyy korjata tai huoltaa.
- Älä asenna laitetta kylpyhuoneeseen tai muihin tiloihin, joissa saattaa olla paljon vettä tai kosteutta. Eristeiden vaurioituminen voi aiheuttaa sähköiskun tai tulipalon.
- Ota yhteyttä jälleenmyyjään, kun haluat siirtää tai korjata laitetta. Sykkyrällä olevat johdot voivat aiheuttaa sähköiskun tai tulipalon.
- Kun laite ei toimi kunnolla (siitä tulee esimerkiksi palaneen hajua tai se ei jäähdytä), sammuta laite ja kytke virta pois virrankatkaisimesta. Käytön jatkamisesta voi seurata tulipalo tai sähköisku. Tilaa korjaaja tai huolto jälleenmyyjältäsi tai Toshiba-jälleenmyyjältä.
- Maadoittaminen tulee tilata jälleenmyyjältä tai ammattiasentajalta. Riittämätön maadoitus voi aiheuttaa sähköiskun. Älä kytke maadoitusjohtoa kaasu- tai vesiputkeen, ukkosenjohdattimeen tai puhelinkaapeliin.
- Jos sisäyksikön putkien poistoaukko paljastuu laitteen siirtämisen yhteydessä, sulje aukko. Laitteen sisäosien koskeminen voi aiheuttaa henkilövahinkoja tai sähköiskun.
- Älä laita mitään materiaaleja (esimerkiksi metallia, paperia tai vettä) ilmanpoisto- tai ilmanottoaukkoon. Tietyissä laitteen osissa on korkeajännite, ja puhallin toimii suurella nopeudella. Ne voivat aiheuttaa henkilövahinkoja tai sähköiskun.
- Virtalähteenä täytyy käyttää omaa, erillistä pistoketta. Muusta kuin oman, erillisen pistokkeen käyttämisestä voi seurata tulipalo.
- Jos ilmastointilaitte ei jäähdytä tai lämmitä ilmaa, vika saattaa johtua kylmäainevuodosta. Kysy neuvoa jälleenmyyjältäsi. Ilmastointilaitteessa käytettävä kylmäaine on turvallista. Se ei vuoda tavallisissa käyttöolosuhteissa, mutta jos sitä pääsee huoneeseen ja se joutuu kosketuksiin jonkin lämmönlähteen, esimerkiksi patterin tai uunin kanssa, aine voi olla vahingollista.
- Jos laitteen sisälle pääsee vettä tai muita asiaankuulumattomia aineita, sammuta laite välittömästi ja kytke virta pois virrankatkaisimesta. Laitteen käytön jatkaminen voi aiheuttaa tulipalon tai sähköiskun. Kysy laitteen korjaamiseen neuvoa jälleenmyyjältäsi.
- Älä puhdista laitteen sisäpuolta itse. Tilaa jälleenmyyjältäsi ilmastointilaitteen sisäosien puhdistus. Jos laite puhdistetaan väärin, hartsiosat voivat rikkoutua ja sähkökomponenttien eristys voi vaurioitua, mikä voi aiheuttaa vesivahingon, sähköiskun tai tulipalon.
- Älä vahingoita tai muuntele virtajohtoa. Älä kytke johtoa keskeltä äläkä käytä muiden laitteiden kanssa jaettua jatkojohtoa. Tämän varotoimenpiteen noudattamatta jättäminen voi aiheuttaa tulipalon.
- Älä aseta raskaita esineitä virtajohdon päälle, altista sitä kuumuudelle tai vedä johdosta. Seurauksena voi olla sähköisku tai tulipalo.

- Tätä laitetta voivat käyttää 8 vuotiaat tai tätä vanhemmat lapset sekä henkilöt joilla on vähentynyttä fyysistä, aistipohjaista tai henkistä kapasiteettia, tai kokemuksen tai tiedon puutetta, jos näille on toimitettu valvonta sekä ohjeistus koskien laitteen turvallista käyttöä ja ymmärtävät käyttöön liittyvät vaarat. Lapset eivät voi käyttää laitetta. Puhdistusta tai käyttäjähuoltoa ei saa valvomattomana suorittaa lasten toimesta.
- Tätä laitetta ei ole tarkoitettu sellaisten henkilöiden käyttöön (mukaan lukien lapset), joiden fyysiset tai henkiset kyvyt tai havaintokyky ovat alentuneet tai joilla ei ole laitteeseen liittyvää käyttökokemusta ja tietämystä, ellei turvallisuudesta vastaava henkilö ole kouluttanut tai ohjeistanut heitä laitteen käyttöön.
- Valvo, etteivät lapset leiki laitteella.
- Käytä ainoastaan kylmäaineita, jotka on erikseen mainittu täyttöön sopiviksi tai vaihtoehtoisiksi kylmäaineiksi, jos paine kasvaa liian korkeaksi yms. Muuten jäädytyspiirin paine voi kasvaa liian korkeaksi, jolloin seurauksena voi olla vika, räjähdys tai henkilövahinkoja.

VAROITUS

- Varmista, että virrankatkaisin on asennettu oikein. Jos virrankatkaisinta ei ole asennettu oikein, siitä voi saada sähköiskun. Tarkista virrankatkaisimen asennus ottamalla yhteyttä asennuksen tehneeseen jälleenmyyjään tai ammattiasentajaan.
- Jos laitetta käytetään suljetussa huoneessa tai palamiseen perustuvien lämmityslaitteiden kanssa, muista avata ikkuna silloin tällöin tuuletusta varten. Riittämätön tuuletus voi johtaa hapenpuutteeseen ja tukehtumiseen.
- Vältä käyttämästä laitetta pitkiä aikoja hyvin kosteassa ympäristössä (ilmankosteus yli 80%), esimerkiksi ikkunoiden tai ovien ollessa auki. Sisäyksikköön voi muodostua kondenssivettä, jota voi tippua huonekalujen päälle.
- Kun laitetta ei käytetä pitkään aikaan, kytke virta pois pääkatkaisimesta tai virrankatkaisimesta.
- On suositeltavaa tilata asiantuntija huoltamaan laite, kun sitä on käytetty pitkään.
- Tarkista vähintään vuosittain, että ulkoyksikön kiinnitystaso on ehjä. Jos kiinnitystaso on vahingoittunut, laite voi pudota tai keikahtaa ja aiheuttaa henkilövahinkoja.
- Käytä tukevia tikkaita, kun kiinnität/irrotat etupaneelia/ilmansuodatinta. Työhön liittyy putoamis- ja loukkaantumisvaara.
- Älä seiso ulkoyksikön päällä tai laita sen päälle mitään. Seurauksena voi olla henkilövahinkoja, jos laite kaatuu tai keikahtaa. Laitteen vahingoittuminen voi aiheuttaa sähköiskun tai tulipalon.
- Älä aseta palamiseen perustuvia lämmityslaitteita suoraan ilmastointilaitteen ilmavirtaan. Jos lämmityslaitteen polttoaine palaa huonosti, seurauksena voi olla tukehtumisvaara.
- Älä aseta mitään ulkoyksikön päälle äläkä anna sen ympärille kerääntyä pudonneita lehtiä. Jos laitteen ympärillä on pudonneita lehtiä, pieneläimet voivat tunkeutua laitteeseen ja joutua kosketuksiin elektronisten komponenttien kanssa, mikä voi aiheuttaa vian tai tulipalon.
- Älä aseta eläimiä tai kasveja kohtiin, joihin ilmastointilaitteen ilmavirta puhalttaa suoraan. Ilmavirralla voi olla kielteinen vaikutus eläimeen tai kasviin.
- Varmista, että poistovesi ohjataan viemäriin. Jos vedenpoistomenetelmä ei ole riittävä, laitteesta voi vuotaa vettä, mikä vahingoittaa huonekaluja. Tarkista vedenpoistomenetelmän asennus ottamalla yhteyttä asennuksen tehneeseen jälleenmyyjään tai ammattiasentajaan.
- Älä laita laitteen päälle säilytysastioita, kuten nestettä sisältävää maljakkoa. Siitä voi kulkeutua vettä laitteeseen, mikä voi vahingoittaa elektronisten komponenttien eristystä ja aiheuttaa sähköiskun.
- Älä käytä ilmastointilaitetta erityistarkoituksiin, kuten ruoan tai eläimien säilytykseen tai kasvien, hienomekaanisten laitteiden tai taidesineiden esittelyyn. Älä käytä laivoissa tai muissa kulkuvälineissä. Väärä käyttötarkoitus voi aiheuttaa ilmastointilaitteeseen vian. Lisäksi se voi vahingoittaa mainittuja esineitä ja asioita.
- Älä sijoita muita sähkölaitteita tai huonekaluja laitteen alle. Tuotteesta voi tippua vesipisaroita, jotka voivat aiheuttaa vahinkoja tai vikoja.

- | | |
|---|--|
| <ul style="list-style-type: none"> • Sammuta laite puhdistuksen ajaksi ja katkaise virta virrankatkaisimesta. Puhallin saattaa pyöriä suurella nopeudella, mikä voi aiheuttaa henkilövahinkoja. • Älä pese pääilmastointilaitetta vedellä. Seurauksena voi olla sähköisku. • Kun etupaneeli/ilmansuodatin on puhdistettu, pyyhi kaikki vesi pois ja anna kuivua. Jos laitteeseen jää kosteutta, seurauksena voi olla sähköisku. • Älä koske laitteen metalliosiin, kun etupaneeli on irrotettu. Se voi aiheuttaa henkilövahinkoja. • Älä koske laitteen ilmanottoalueeseen tai alumiinilevyihin. Se voi aiheuttaa henkilövahinkoja. • Kun ilmassa on ukkosta ja seudulla saattaa salamoida, sammuta laite ja katkaise virta virrankatkaisimesta. Salamanisku voi aiheuttaa laitteeseen vian. • Valmistaja ei ole vastuussa mistään vahingoista, jotka johtuvat siitä, ettei tämän käyttöoppaan turvallisuusohjeita ole noudatettu. | <ul style="list-style-type: none"> • Kaukosäätimen paristot: <ul style="list-style-type: none"> - Aseta paristot niin, että niiden navat + ja - ovat oikein päin. - Paristoja ei saa ladata. - Älä käytä paristoja, joiden suositeltu käyttöaika on kulunut umpeen. - Älä säilytä käytettyjä paristoja kaukosäätimessä. - Älä sekoita erityyppisiä paristoja tai käytä sekaisin uusia ja vanhoja paristoja. - Älä juota paristoja. - Älä aiheuta oikosulkua, pura tai lämmitä paristoja tai heitä niitä tuleen. Jos paristoja ei hävitetä oikein, ne voivat haljeta tai niistä voi vuotaa nestettä, jolloin seurauksena voi olla palovammoja ja henkilövahinkoja. Jos neste joutuu kosketuksiin ihon kanssa, pese iho perusteellisesti vedellä. Jos nestettä joutuu laitteeseen, pyyhi se pois ja vältä suoraa kosketusta. - Älä sijoita pienten lasten ulottuville. Jos lapsi nielaisee pariston, ota heti yhteyttä lääkäriin. • Valmistaja ei ole vastuussa mistään vahingoista, jotka johtuvat siitä, ettei tämän käyttöoppaan turvallisuusohjeita ole noudatettu. |
|---|--|

Osat

Sisäyksikkö

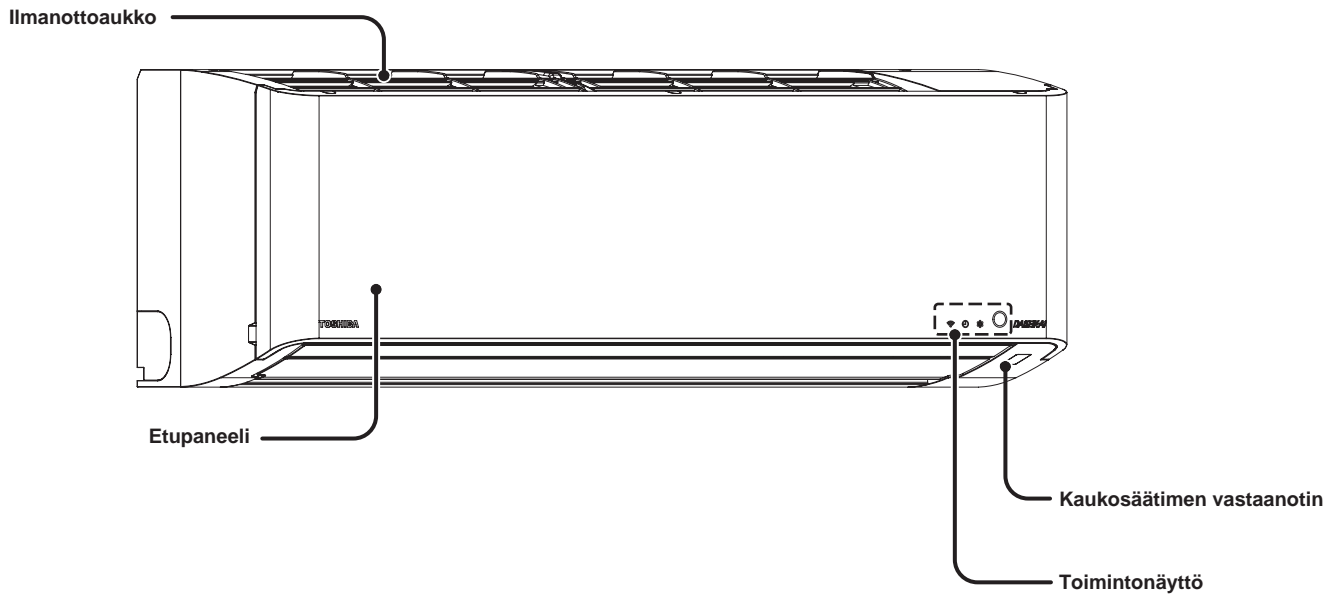

Kun etupaneeli on auki

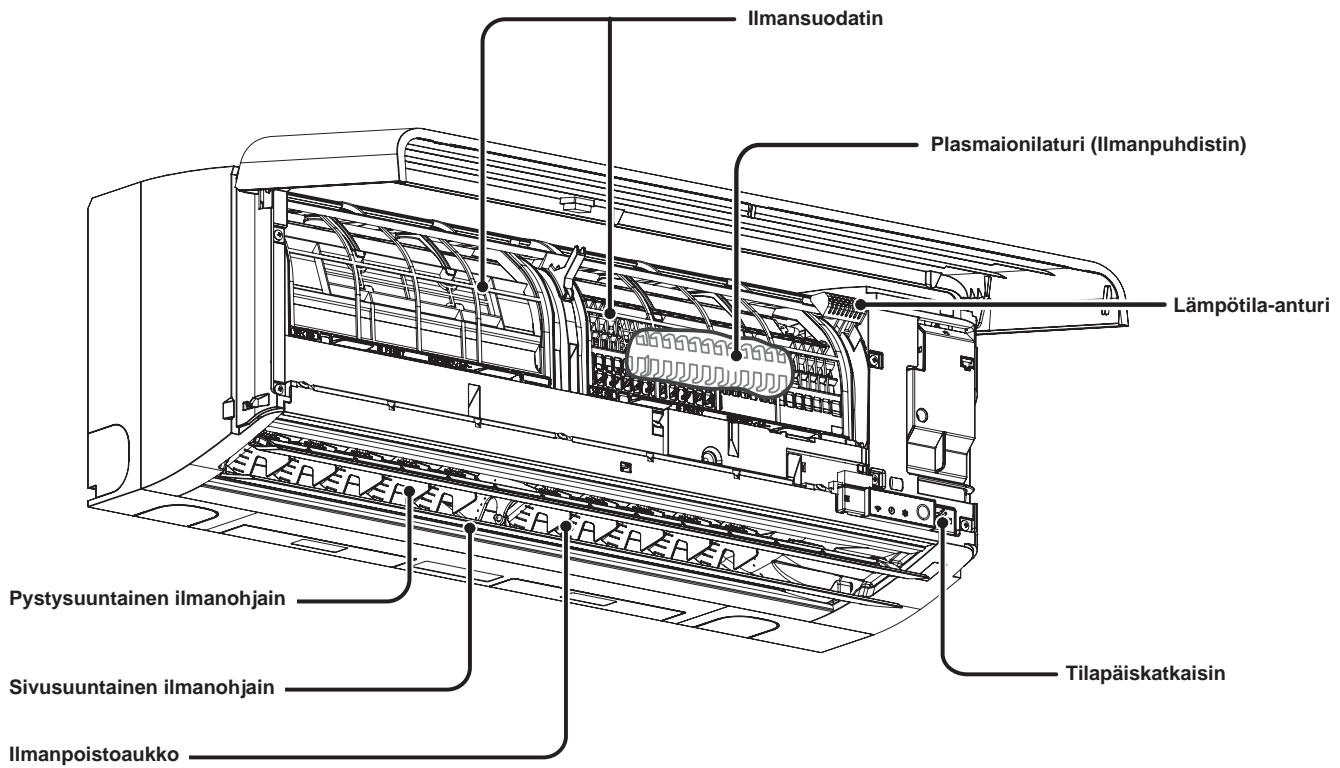

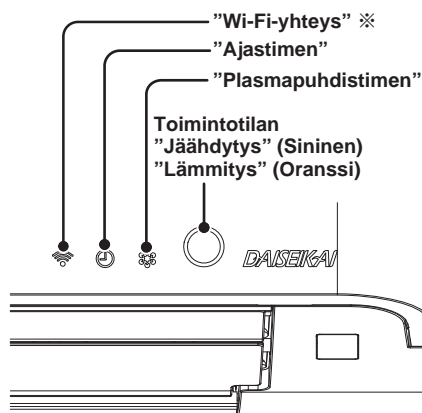
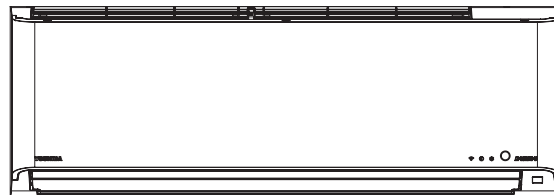
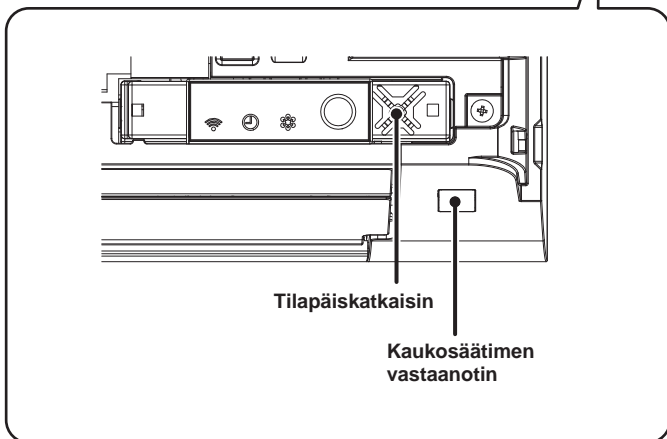
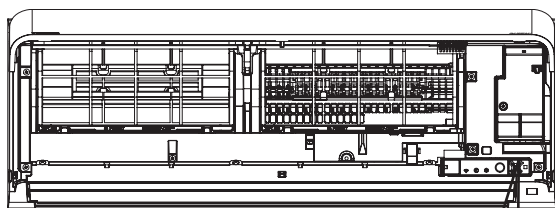

※ Vaatii WLAN-yhteyssovittimen, joka on saatavilla lisävarusteena.

Ulkoyksikkö

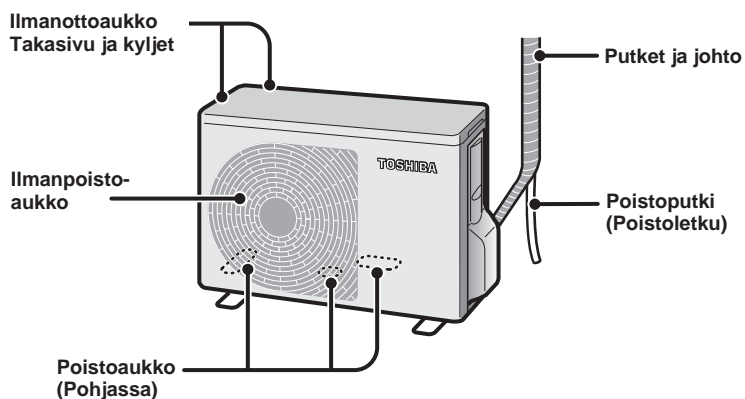

Lisävarusteet

Kaukosäädin

Kaukosäätimen pidike



Paristot (2 kpl)
AAA-alkaliparistot

Kaukosäätimen pidikkeen
kiinnitysruuvit (2 kpl)

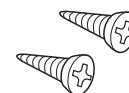
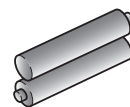

Kaukosäätimen pidikkeen kiinnitys
Kiinnitä kaukosäätimen pidike seinään tai pylvääseen mukana toimitetuilla kaukosäätimen pidikkeen kiinnitysruuveilla.

Kaukosäätimen pidike

Ruuvit kaukosäätimen pidikkeen kiinnittämistä varten

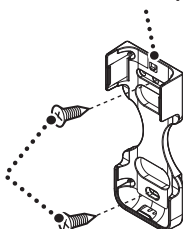

Kaukosäätimen pidikkeen käyttö

Aseta kaukosäätimen pidikkeen uloke kaukosäätimen alaosassa olevaan reikään ja paina kaukosäädintä nuolen osoittamaan suuntaan. Irrota kaukosäädin toistamalla vaiheet päinvastaisessa järjestyksessä.

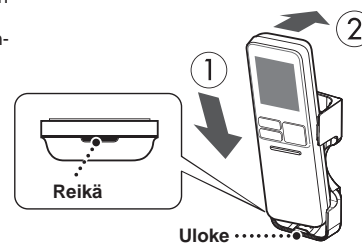

Osat (jatkuu)

Kaukosäädin

Lähetin

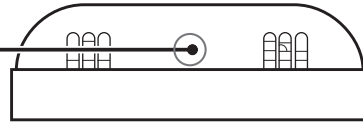

Muisti ja käyttäjän palautus

Laitteen käynnistäminen ja sulkeminen

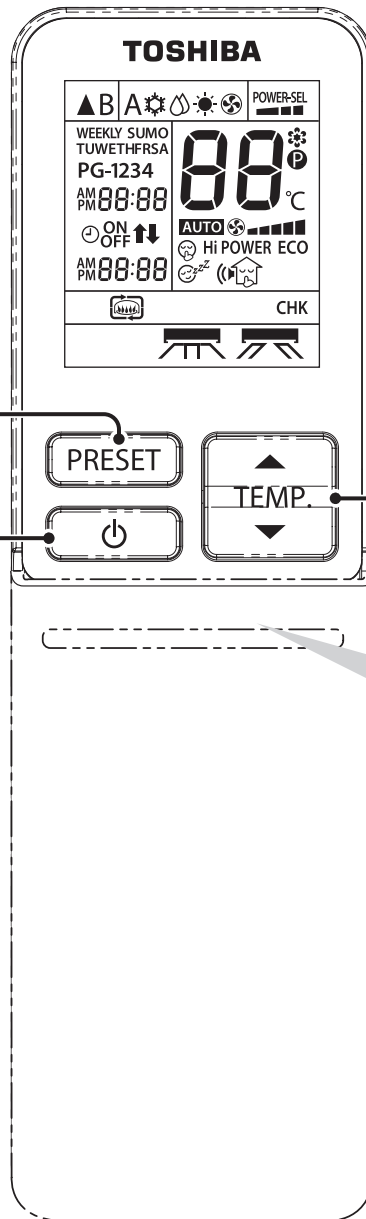

Vastaanottomerkkiäänet

Kun sisäyksikkö vastaanottaa kaukosäätimen signaalin, siitä kuuluu signaalin vastaanotosta kertova merkkiääni.

- Piip Toiminto, vaihto
- Piip Pysäytys
- Piip piip Ilmoitus

Merkkiäänen "Piip piip" kuuluessa käytössä oleva toiminto palaa lähtöpisteeseen.

(Esimerkki) Lämpötila-asetus

↔ 22°C ↔ 23°C ↔ 24°C ↔ 25°C ↔ 26°C ↔
 Piip Piip Piip Piip Piip
 Piip piip

Lähtöpisteet

Lämpötila	24°C	Liike	Peruuta
Ilmamäärä	Automaattinen	Sivusuuntainen puhallus	Suoraan
Ilmavirta	Peruuta	Pystysuuntainen puhallus	Alaraja

Kaukosäätimen kannen avaaminen

Vedä kantta alaspäin ja paina samalla kevyesti kannen yläosaa.



Kansi

FI



Kaukosäätimen koko näyttö

Kaikkien symbolien selitykset



Huomautuksia

- Älä pudota äläkä päästä kosketuksiin veden kanssa.
- Älä sijoita paikkaan, jossa lämpötila nousee tai laskee (esimerkiksi suoraan auringonvaloon, uunin lähelle, television päälle, lämpimälle lattialle tai ikkunan lähelle).
- Kun käytät muita sähkölaitteita kaukosäätimellä tai vastaavalla, eristä laitteet tai kysy neuvoa maahantuojalta.
- Jos sisäyksikön lähellä käytetään loisteputkivalaisinta, kaukosäätimen signaali ei välttämättä saavuta infrapunavastaanotinta, mikä haittaa ilmastointilaitteen käynnistämistä ja sammuttamista.
- Älä aseta aukkoon neulaa tai muita esteitä.

Valmistelu ennen ilmastointilaitteen käyttöä

Kaukosäädin

Pariston asettaminen

1 Irrota kansi ja aseta sisään AAA-alkaliparistot



2 Paina CLOCK-painiketta

- Säädä kellonaika CLOCK-painikkeella



3 Kiinnitä kansi

Huomautuksia

- Paristot kestävät tavallisessa käytössä noin vuoden.
- Vaihda paristot, jos sisäyksiköstä ei kuulu merkkiääntä tai halutun toiminnon valitseminen ei onnistu.
- Vaihda molemmat paristot samaan aikaan ja käytä AAA-alkaliparistoja.
- Jos et aio käyttää laitetta yli kuukauteen, poista paristot vikojen välttämiseksi.

Kellon asettaminen

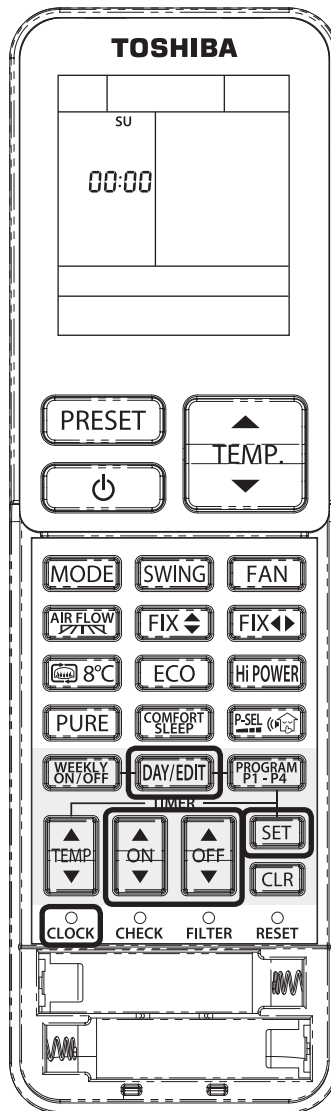

1 Paina CLOCK-painiketta



2 Aseta päivä (Day)



- Näytölle tulee näkyviin päivä, sunnuntai (SU), ja voit siirtyä seuraavaan päivään painamalla painiketta kerran.

3 Aseta kellonaika (Time)

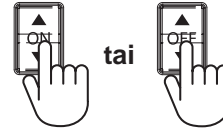

- Kellonaika siirtyy yhdellä painalluksella eteenpäin 1 minuutin. Kun painat painiketta jatkuvasti, kellonaika siirtyy eteenpäin 10 minuutin jaksossa.

4 Vahvista kellonaika



Sisäyksikkö

Käynnistä laite

- Käynnistämisen jälkeen täytyy odottaa 3 minuuttia. Toimintotilan merkkivalo palaa tämän ajan. Kompressori ei kuitenkaan käynnisty.

Lähetyksen ja vastaanoton tarkistus

Osoita kaukosäätimellä sisäyksikön vastaanotinta.

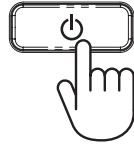

- Merkkiääni vahvistaa signaalin vastaanoton ja toimintotilan merkkivalo syttyy.
- Kun painat , kuuluu vastaanottomerkkiääni ja toiminto pysähtyy.

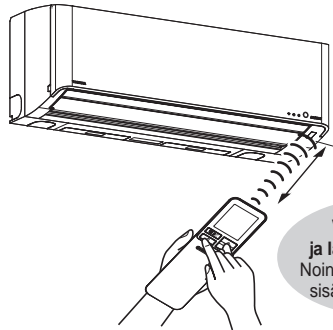

- Jos kaukosäädin on asetettu pidikkeeseen, tarkista, että signaalin lähetyksen ja vastaanotto onnistuu asennuspaikasta.

Huomautuksia

- Käytä kaukosäädintä paikassa, jossa sisäyksikkö pystyy vastaanottamaan signaalin. Esimerkiksi verhot tai liukuovet estävät signaalin vastaanoton.
- Lähetyksen ja vastaanottoetäisyys on lyhyempi, jos pääyksikköön paistaa kirkas valo, esimerkiksi auringonvalo.
- Lähetyksen ja vastaanottoetäisyys on lyhyempi, jos kaukosäädintä käytetään jyrkästä kulmasta pääyksikköön nähden.

Hi POWER-toiminto



Huonelämpötilan ja ilmanpuhalluksen säätäminen automaattisesti viilentymisen tai lämpenemisen nopeuttamiseksi (paitsi KUIVATUS- ja VAIN PUHALLIN -tiloissa)

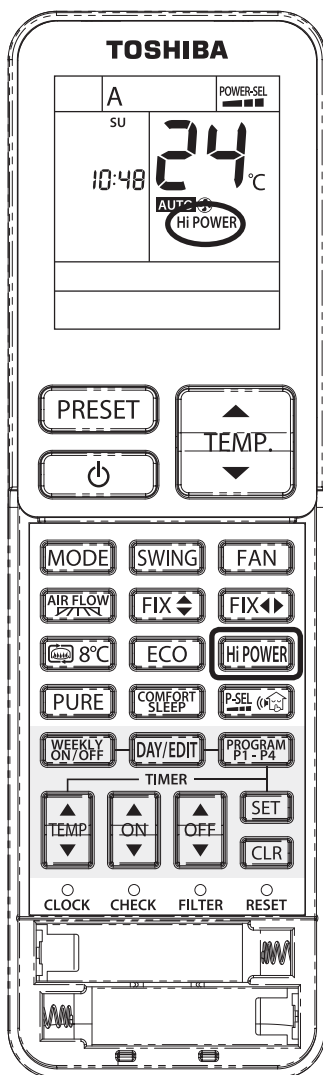

Hi POWER-toiminto



- Hi POWER näkyy kaukosäätimen näytössä.

FI

Automaattinen toiminta



Ilmastointilaitte valitsee jäähdytys- tai lämmitystoiminnon.

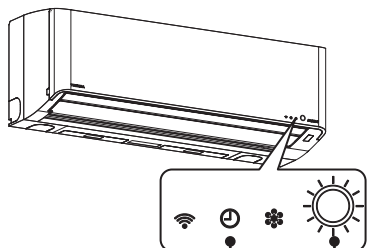

Ajastimen merkkivalo

Toimintotila
Jäähdytys/Kuivaus: Sininen valo syttyy
Lämmitys: Oranssi valo syttyy

Kun laitteesta kuuluu **Piip piip**,

käyttöasetukset palaavat lähtöpisteeseen. [← Sivu 9](#)

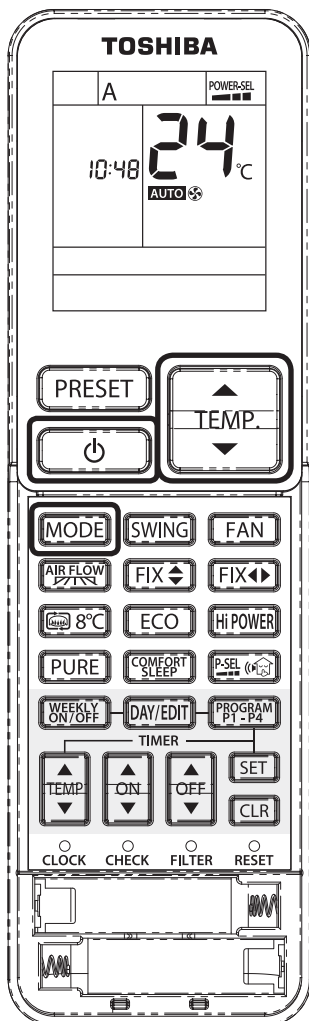

Kun haluat aloittaa automaattisen käytön, valitse **A**

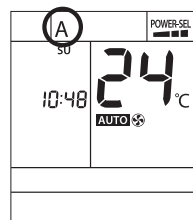

- Ilman tilavuus voidaan asettaa haluttuun asetukseen.

Toiminnon päättymisen.

- Toiminnon loputtua sisäpuolen kuivaus käynnistyy (Ajastimen merkkivalo palaa).
- ※ Jos toiminto kestää alle 10 minuuttia, tätä toimintoa ei suoriteta.

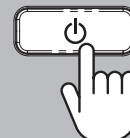

Kun vaihdat lämpötilaa, paina **TEMP.**

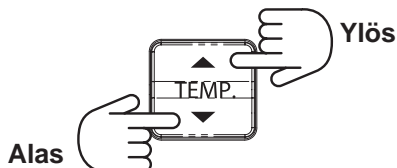

- Lämpötila vaihtuu yhdellä painalluksella 1 asteen. Kun pidät painiketta pohjassa, lämpötila vaihtuu nopeasti.
- Lämpötilaksi voi asettaa 17°C – 30°C.

Laitteesta kuuluu **Piip piip**, kun 24°C:n lämpötila on saavutettu.

Jäähdytys-, lämmitys-, kuivaus- ja pelkkä puhallin -toiminto



Jäähdytys ja lämmitys

Voit säätää jäähdytys- ja lämmitystoimintojen lämpötilan ja ilmamäärän haluamallasi tasolle.

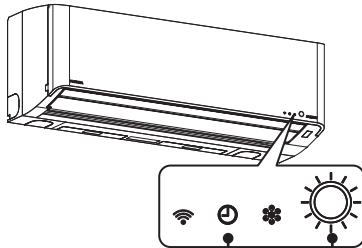

Ajastimen merkkivalo

Toimintotila
Jäähdytys/Kuivaus: Sininen valo
syttyy Lämmitys: Oranssi valo syttyy

Kun laitteesta kuuluu **Piip piip**,

käyttöasetukset palaavat lähtöpisteeseen. [← Sivu 9](#)

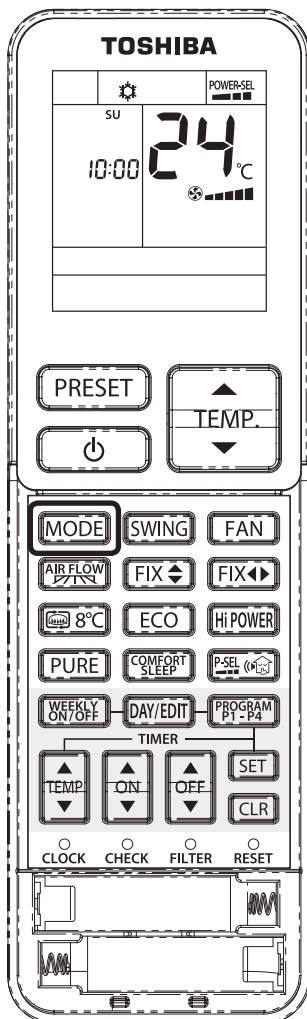

Jäähdytystoiminto		
Kuivaustoiminto		
Lämmitystoiminto		
Pelkkä puhallin-toiminto		

FI

Sulatustoiminto lämmityksen aikana

Tämä ei ole epätavallista

Lämmityksen aikana ulkoyksikön lämmönsiirrin voi peittyä huurteella. Huuretta sulatetaan automaattisesti, jotta se ei haittaa laitteen tehoa. Sulatuksen aikana lämpimän ilman virtaus sisäyksiköstä voi loppua ja ulkoyksikköön voi muodostua vettä tai höyryä. Tämä ei kuitenkaan ole epätavallista. Sulatustoiminto voi käynnistyä heti, kun toiminto on loppunut.

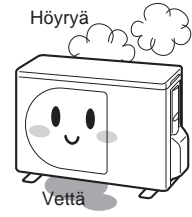



Kuivaus- toiminto

Kuivaustoiminnossa käytetään automaattisesti kohtuullista jäähdytystä.

Kun vaihdat lämpötilaa, paina **TEMP.**

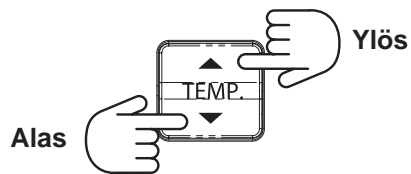

Laitteesta kuuluu **Piip piip**, kun 24°C:n lämpötila on saavutettu.

- Lämpötila vaihtuu yhdellä painalluksella 1 asteen. Kun pidät painiketta pohjassa, lämpötila vaihtuu nopeasti.
- Lämpötilaksi voi asettaa 17°C – 30°C.

Toiminnon päättymisen.

- Sisäpuolen kuivaus käynnistyy heti toiminnon loputtua (AJASTIMEN merkkivalo syttyy).
※ Jos toiminto kestää alle 10 minuuttia, sisäpuolen kuivausta ei suoriteta.

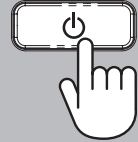

Huomautuksia

- Kylmäaineen virtauksesta voi kuulua ääntä. Kyseessä ei ole vika.
- Kun ulkona on kylmä, sisälämpötila voi laskea valitun lämpötilan alapuolelle.
- Kuivaustoiminnossa ilmamäärää voidaan säädellä vain automaattisesti.

Plasmapuhdistin

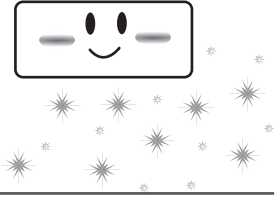

Plasmasuodatin lisää tehokkaasti ilmasuodatusta. Epäpuhtaudet suodatetaan ilmastointilaitteella, eliminoidaan ja huuhdellaan ulos kondenssivedellä.

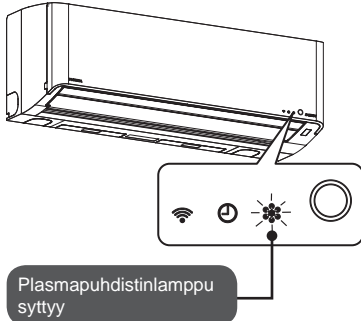

Plasmapuhdistinlamppu syttyy

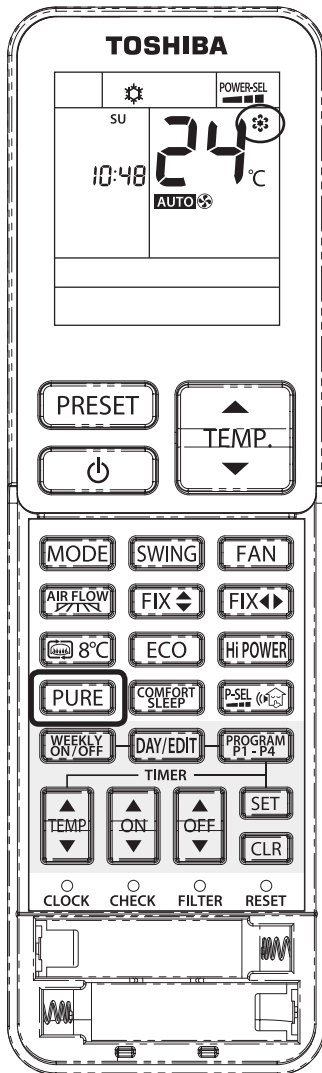

FI

Voit puhdistaa ilman plasmapuhdistimella

Toiminnon päättymisen.

- Toiminnon loputtua automaattinen puhdistus käynnistyy (AJASTIMEN merkkivalo syttyy).
- ※ Jos toiminto kestää alle 10 minuuttia, puhdistustoimintoa ei suoriteta.

tai

Kun käytetään yhdessä ilmastointilaitteen kanssa

Ilmamäärillä ja ilmastointilaitteen asetuksilla on prioriteetit.

Toiminta	Plasmapuhdistimen käyttö ilmastointilaitteen ollessa käynnissä.	Paina PURE -painiketta
	Ilmastointilaitteen käyttö plasmapuhdistimen ollessa käynnissä.	Valitse painamalla MODE .
Seis	Molempien laitteiden sammuttaminen.	Paina POWER -painiketta.
	Plasmapuhdistimen sammuttaminen.	Paina PURE -painiketta.

Huomautuksia

- Plasmapuhdistin ei poista ilmasta tupakansavun haitallisia aineita (häkää yms.). Tuuleta huone silloin tällöin avaamalla ikkuna.

Ilmamäärä, ilmavirran suunta ja liikkuvat ilmanohjaimet

Kun laitteesta kuuluu **Piip piip**, käyttöasetukset palaavat alkuperäisiin asetuksiinsa.

← Sivun 9

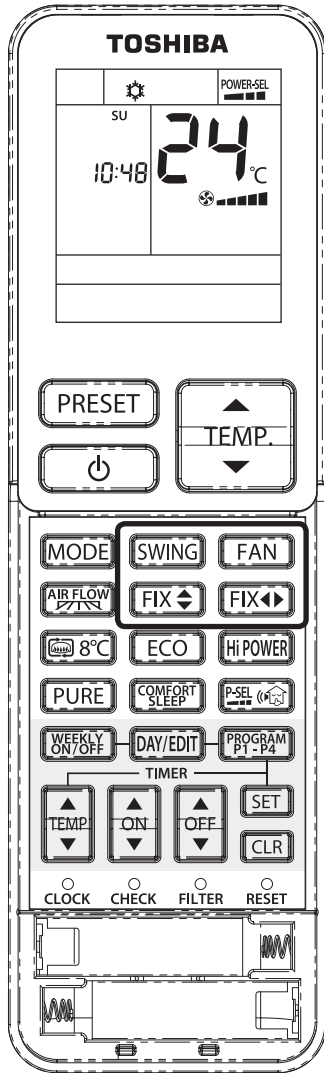

Pystysuuntaisten ilmanohjainten liike

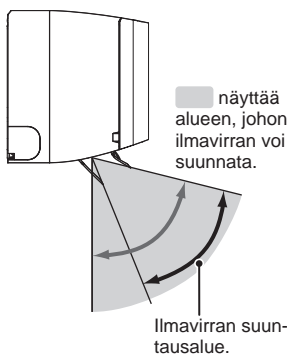

Jäähdytystoiminto (Oletusasetus)

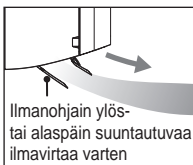

Lämmitystoiminto (Oletusasetus)

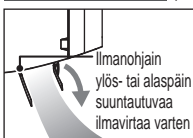

Ilmamäärän muuttaminen: paina FAN

• Joka kerta...

Kun painiketta painetaan automaatti-, jäähdytys-, pelkkä puhallin- ja PURE-toiminnon aikana.

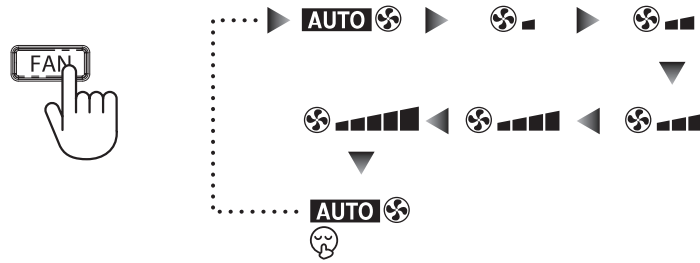

- Kun ilmamääräksi on asetettu "Hiljainen" (🌀), laite säätelee ilmamäärää automaattisesti.

Ilmavirran suunnan muuttaminen: paina FIX

Kun haluat vaihtaa ilmavirran pystysuuntaiseksi, vapauta vasemmanpuoleinen painike haluamassasi asennossa.

(Piip piip alarajan kohdalla.)

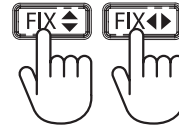

Kun haluat vaihtaa ilmavirran sivusuuntaiseksi, vapauta oikeanpuoleinen painike haluamassasi asennossa.

(Piip piip äänimerkki kuuluu keskiasennossa.)

Ilmavirran asetukset Sivun 19

- Ilmavirraksi voi valita leveän tai kohdennetun ilmavirran.

- Painiketta painamalla pysty- ja sivusuuntaisten ilmanohjainten liikkumistila vaihtuu seuraavaan.
- Älä siirrä ilmanohjaimia käsin, vaan säädä niiden asentoa ainoastaan kaukosäätimellä.

Liikkuvien ilmanohjainten käyttö: paina Swing

• Joka kerta...

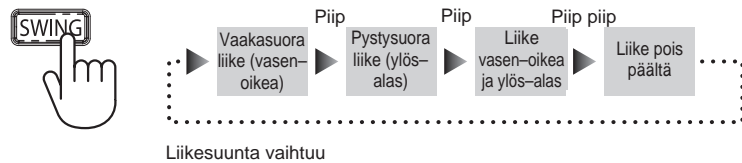

Liikesuunta vaihtuu

- Kun haluat vaihtaa keskimmäisen pystysuuntaisen ilmanohjaimen suuntaa, paina **FIX**. Kun haluat vaihtaa keskimmäisen sivusuuntaisen ilmanohjaimen suuntaa, paina taas **FIX**. Huomaat ilmavirran nykyisen suunnan vapauttamalla painikkeet.

Comfort-ilmavirta



Leveä ilmavirta: Ilma virtaa koko huoneeseen.
Kohdennettu ilmavirta: Ilmavirta kohdennetaan tiettyyn kohtaan.

Leveä ilmavirta

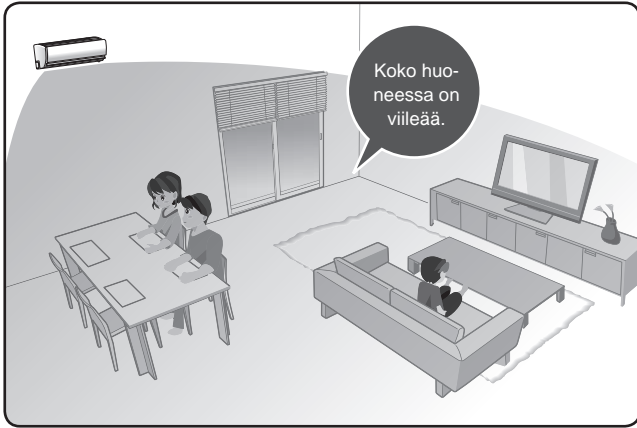

Kohdennettu ilmavirta

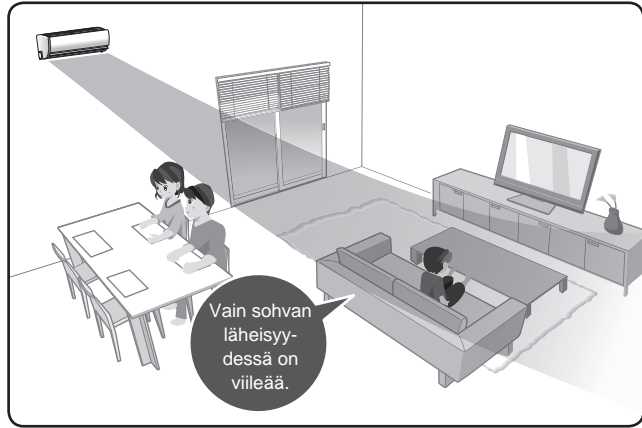

FI

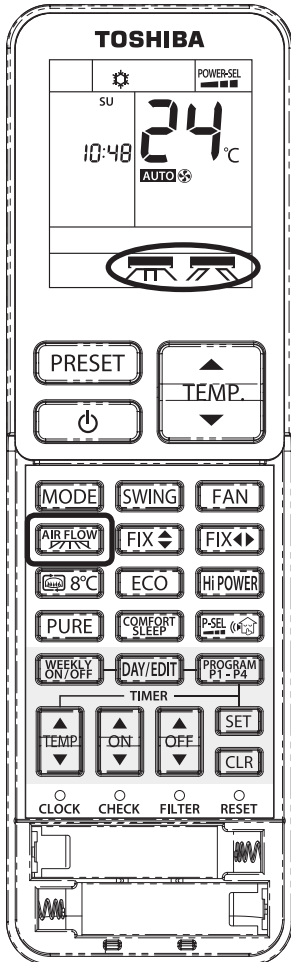

Voit valita miellyttävän ilmavirran tason painamalla AIR FLOW

Käytön aikana (Automaatti, jäädytys, lämmitys, kuivaus myös PURE-toiminnon kanssa) valitse



Joka kerta...

Painettaessa ilmavirran suunta vaihtuu.

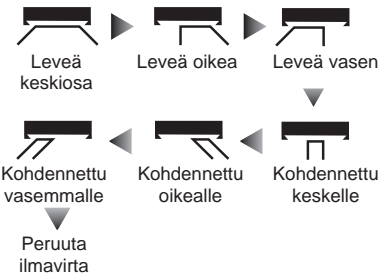

- Painettaessa sisäyksiköstä kuuluu piippaus (vastaanottomerkkiäni) ja kaksi piippausta, kun toiminto peruutetaan.

Ilmavirran suunnan hienosäätö

- Säädä ilmavirran suuntaa **FIX** **FIX**-painikkeella. Voit helposti kokeilla ilmavirran suuntaa vapauttamalla liiketoiminnon. **Sivu 18**
- Ilmavirran suunta nollautuu painamalla **FIX** **FIX**- tai **SWING**-painiketta, kun valittuna on leveä tai kohdennettu ilmavirta.

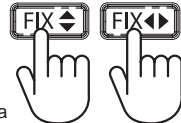

Huomautuksia

- Vaaka- ja pystysuuntaisten ilmanohjainten suunta riippuu leveää ja kohdennettua ilmavirtaa koskevista asetuksista.
- Jos toiminto loppuu Comfort-ilmavirtatoiminnon käytön aikana, samat olosuhteet pätevät seuraavaksi valittavaan toimintoon.
- **AIR FLOW**-painike ei toimi, jos ainoastaan plasmapuhdistin on käytössä.
- Sivusuuntaisten ilmanohjainten liikkumisväli on noin 30 astetta, kun valittuna on leveä tai kohdennettu ilmavirta.

Ajastintoiminto

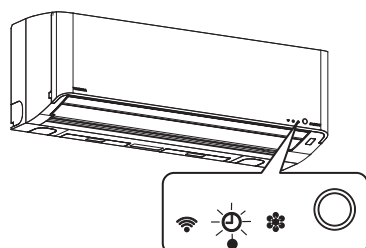

Ajastimen merkkivalo palaa

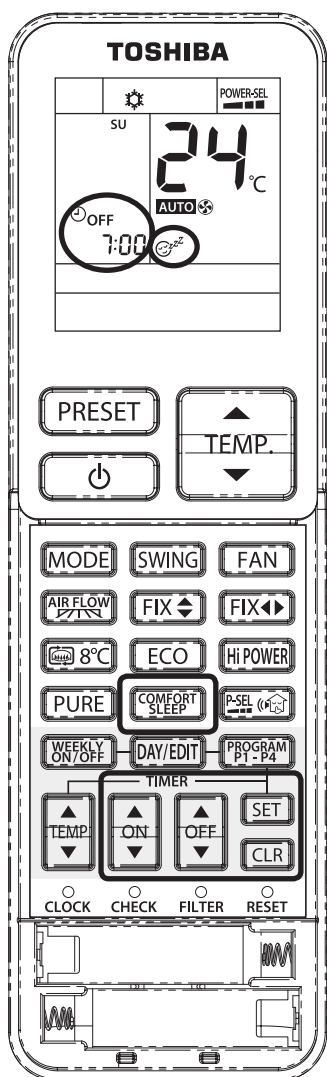

Nukkumistoiminto

Toiminto sammuu automaattisesti asetetun ajan mukaisesti. Kun valitset toiminnon kestoksi 1, 3, 5 tai 9 tuntia, nukkumistoiminto käynnistyy. Lämpötila mukautetaan automaattisesti asetuksen mukaiseksi. Lämpötilaa ei kuitenkaan nosteta tai lasketa kahta astetta enempää.

Ajastin pois päältä nukkumistoiminnon aikana.

● Joka kerta painettaessa (3 sekunnin aikana)...

※ Näytön esimerkissä kellonajaksi on valittu 10.00.



- Toiminnon päättymisaika näkyy kaukosäätimessä.
- Sisäpuolen kuivausta ei suoriteta toiminnon jälkeen.
- Nukkumistoimintoa ei voi ottaa käyttöön, kun plasmapuhdistin toimii itsenäisesti.

Peruuttaminen

※ Ajustusasetus nollautuu, mutta toiminnon suorittaminen jatkuu.





Ajastuksen alkaminen ja päättyminen

Toiminnon aloitus- ja päättymisaika valitaan kellonaikojen mukaan. Käytä toimintoa vasta, kun olet asettanut kellonajan kaukosäätimellä [← Sivu 11](#)

FI

1

Ajastus alkaa



Ajastus päättyy

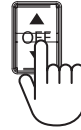



- Vaihtuu yhdellä painalluksella 10 minuuttia kerrallaan ja jatkuvasti painettuna tunnin kerrallaan.
- Valittu aika näkyy näytöllä. Siirry kohtaan ②, jos haluat käyttää samaa aikaa kuin edellisellä kerralla.

2

Valitse



- Kun ajastus on päättynyt, sisäpuolen kuivausta ei suoriteta.
- Ajastuksen päättymisen voi valita edellisen toiminnon asetuksissa myös, kun toiminto on päättynyt. Toiminto alkaa, kun se valitaan.
- Vaihda valittua aikaa painamalla  tai .

Peruuttaminen

※ Ajastusasetus nollautuu, mutta toiminnon suorittaminen jatkuu.



Esimerkkejä asetuksista (Ajastus alkaa/päättyy)

Alkaa 6.00 AM ja päättyy 10.00 AM.

1

Aseta toiminnon alkamisajaksi 6.00 AM.



Valittu aika ja nykyinen toimintotila vilkkuvat vuorotellen näytöllä.

2

Aseta päättymisajaksi 10.00 AM.



Valittu aika ja nykyinen toimintotila vilkkuvat vuorotellen näytöllä.

3



Viikkoajastimen käyttö

VIKKOAJASTIMESSA voi asettaa 4 ohjelmaa kullekin viikonpäivälle.

VIKKOAJASTIMELLA voi säätää seuraavia toimintoja:

- Käyttöaika (aloitusaika "ON" toiminnon aloitusta ja päättymisaika "OFF" toiminnon lopetusta varten)
- Toimintotila (JÄÄHDYTYS, KUIVAUS, LÄMMITYS, PELKKÄ PUHALLIN)
- Lämpötila-asetus
- Puhaltimen nopeusasetus
- Erikoistoiminnot (8 °C, ECO, Hi POWER).

Esimerkkejä VIKKOAJASTIMEN käytöstä

1 Olohuone

MA-PE

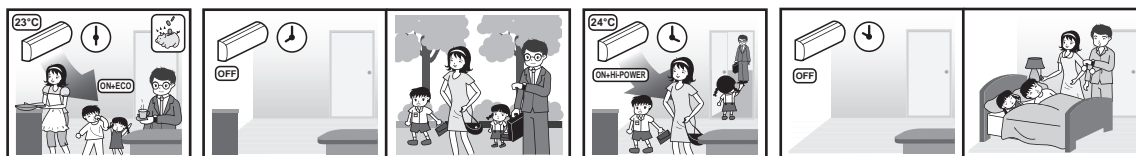

SU ja LA

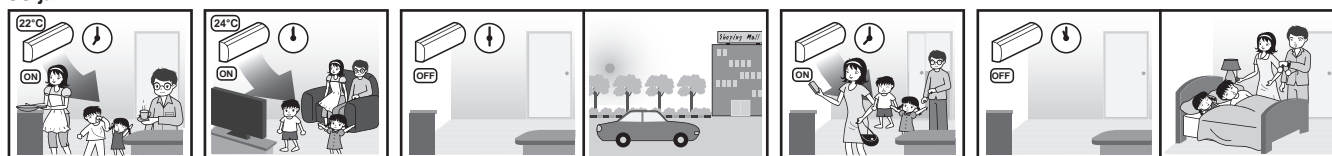

2 Olohuone ja tehojäähdytys (Jatkuva ilmastointi)

MA-PE

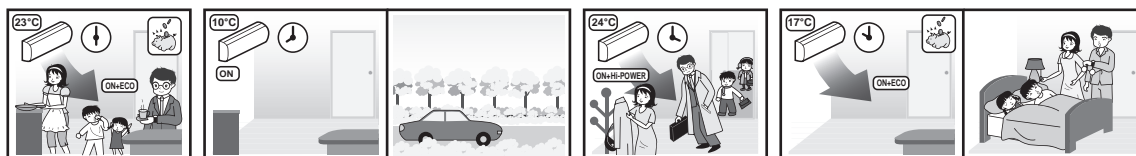

SU ja LA



3 Makuuhuone

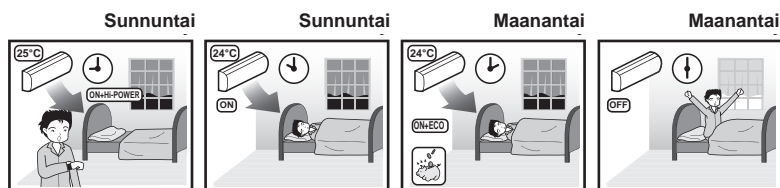

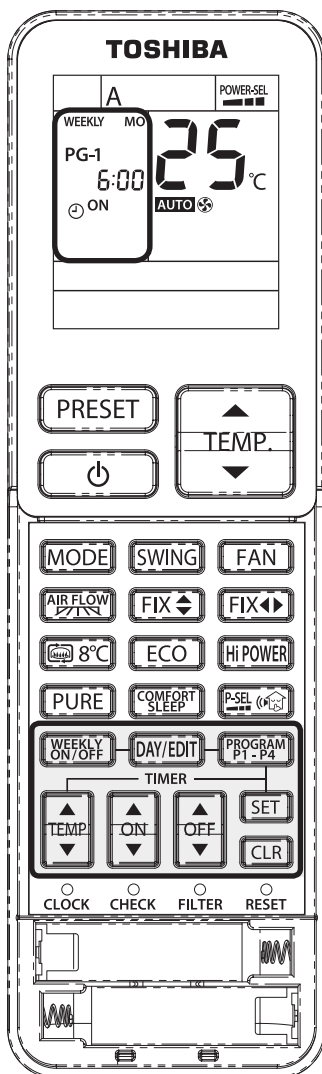

VIKKOAJASTIMEN asettaminen

- 1** Siirry VIKKOAJASTIMEN asetuksiin painamalla **DAY/EDIT**.

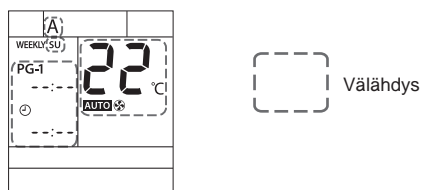

- 2** Valitse viikonpäivä painamalla **DAY/EDIT**.
Päiväsymboli tulee näkyviin näytölle.

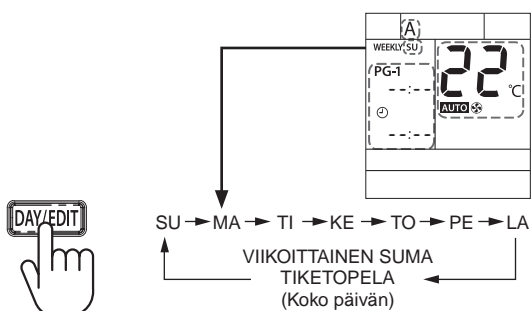

- 3** Valitse ohjelman numero painamalla **PROGRAM P1-P4**.

- Kun **DAY/EDIT** on painettuna alas, näytöllä näkyy teksti PG-1, mikä tarkoittaa, että ohjelma 1 on valittuna.
- Valitse ohjelma 1–4 painamalla **PROGRAM P1-P4**.

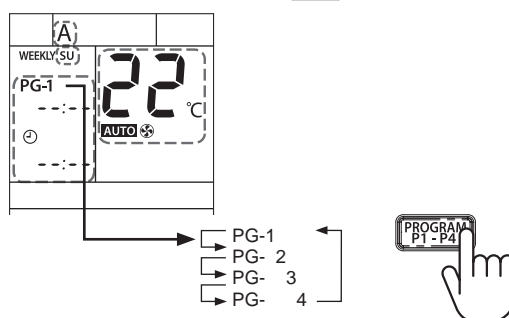

- 4** Valitse kellonaika painamalla **ON** tai **OFF**.

- Ajaksi voi asettaa 0.00–23.50 kymmenen minuutin välein.
- Voit siirtää kelloa yhdellä tunnilla painamalla painikkeen alas ja pitämällä sitä pohjassa.
- Kullekin ohjelmalle voi asettaa vain yhden ajastuksen.

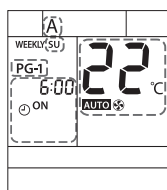

Ajastimen alkamisajan näyttö

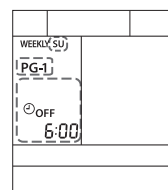

Ajastimen päättymisajan näyttö*

*Ajastimella voi sammuttaa ainoastaan ilmastointilaitteen. Näytöllä ei näytetä toimintotilaa, lämpötilaa, puhaltimen nopeutta tai muita tietoja.

5 Valitse toiminto painamalla **MODE**.

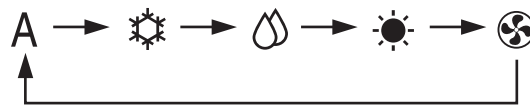

6 Valitse lämpötila painamalla **TEMP.** tai **TEMP.**

- Lämpötilan voi valita 17°C:n ja 30°C:n väliltä.

7 Valitse puhaltimen nopeus painamalla **FAN**.

8 Lisää tarvittaessa toimintoja.

- Ota käyttöön 8°C:n toiminto painamalla **8°C**. (Huomaa: Takkatoimintoa ei voi valita ajastuksissa!)
- Ota käyttöön ECO-toiminto painamalla **ECO**.
- Ota käyttöön Hi POWER-toiminto painamalla **HI POWER**.
- Valitse Hiljainen toiminta painamalla **SEL**.

9 Ohjelman lisäys ja muokkaus.

Ohjelman voi asettaa suoritettavaksi kaikkina haluttuina päivinä. Vahvista asetus lopuksi painamalla **SET**, kuten kohdassa 10.

Jos haluat lisätä tai muokata ohjelmia, toista vaiheet 2 - 8 ennen vahvistamista.

10 Kun olet tehnyt haluamasi lisäykset ja muokkaukset, vahvista asetus painamalla **SET***.

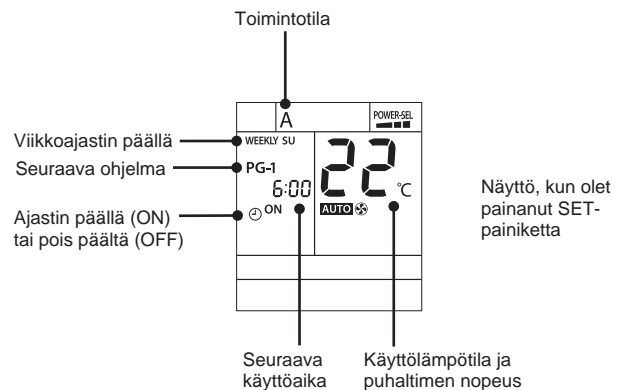

*Osoita kaukosäätimellä ilmastointilaitteen vastaanottomodulia ja paina sitten SET-painiketta, kunnes kuulet kaksi piippausta. Se tarkoittaa, että asetukset ovat valmiit. Kun ilmastointilaitte vastaanottaa signaalia, laite piippaa yhtä monta kertaa kuin valituissa asetuksissa on päiviä.

Jos AJASTIMEN valo vilkkuu, asetukset eivät ole valmiit. Paina **WEEKLY ON/OFF** kaksi kertaa.

Huomautuksia

1. Aseta kaukosäädin paikkaan, jossa sisäyksikkö voi vastaanottaa signaalin. Se parantaa kaukosäätimen ja ilmastointilaitteen ajastimen tarkkuutta.
2. Ajastuksen voi asettaa VIKKOAJASTIMEN ollessa käytössä. Siinä tapauksessa ilmastointilaitte noudattaa ensi tavallista ajastusta, kunnes ohjelma suoritettu ja palaa sitten VIKKOAJASTIN-toimintoon.
3. Kun VIKKOAJASTIN on käytössä, kaikkia toimintoja (tilaa, lämpötilaa, puhallinta, Hi POWER- ja ECO-toimintoja yms.) voi säätää, mutta laite palaa asetetun aikataulun mukaisesti ohjelmanmukaisiin toimintoihin.
4. Kun kaukosäädin lähettää signaalia ilmastointilaitteelle, pyri varmistamaan, ettei signaalin tiellä ole esteitä.

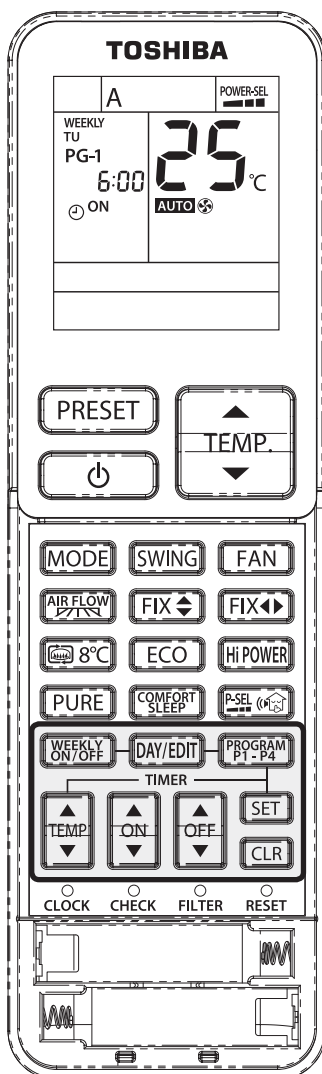

Viikkoajastinohjelman muokkaus

Seuraa alla olevia vaiheita ① - ③, kun olet vahvistanut viikkoajastimen asetukset katso [Sivu 24](#).

- ① Paina **DAY/EDIT**.
 - Näkyviin tulee viikonpäivä ja nykyisen päivän ohjelman numero.
- ② Valitse viikonpäivä painamalla **DAY/EDIT** ja vahvista ohjelman numero painamalla **PROGRAM P1-P4**.
 - Toiminto asetetaan uudestaan.
- ③ Poistu vahvistustilasta painamalla **SET**.

VIKKOAJASTIMEN poistaminen käytöstä

Paina **WEEKLY ON/OFF**, kun näytöllä näkyy teksti **WEEKLY**.

- Teksti **WEEKLY** poistuu näytöltä. Ohjelma pysyy kuitenkin kaukosäätimessä.
- AJASTIMEN valo sammuu.
- Kun haluat ottaa VIKKOAJASTIMEN uudestaan käyttöön, paina taas **WEEKLY ON/OFF**, jolloin näytöllä näkyy seuraava ohjelma. Käyttöönoton jälkeen ohjelma seuraa kellonaikaa.

FI

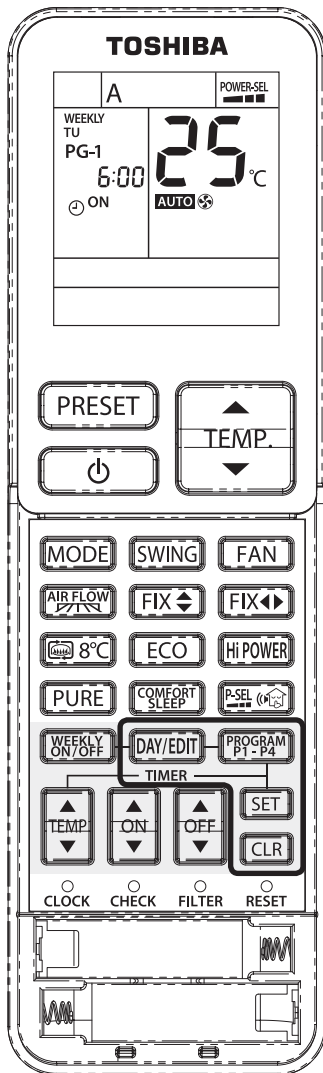

Ohjelmien poistaminen

Yksittäinen ohjelma

- 1 Paina **DAY/EDIT**.
 - Näkyviin tulee viikonpäivä ja ohjelman numero.
 - Poista ohjelma valitsemalla päivä.
- 2 Valitse poistettavan ohjelman numero painamalla **PROGRAM P1-P4**.
- 3 Paina **CLR**.
 - Ajastin nollataan ja näyttö vilkkuu.
- 4 Poista ohjelma painamalla **SET**.
 - Paina **SET**, kun näyttö vilkkuu. Ohjelma on poistettu.

Kaikki ohjelmat

- 1 Paina **DAY/EDIT**.
 - Näkyviin tulee viikonpäivä ja ohjelman numero.
- 2 Paina **CLR** ja pidä pohjassa 3 sekuntia.
 - Kaikki ohjelmat poistetaan, ja näytöllä näkyy nykyinen toiminto.



Huomautuksia

Varmista, että ilmastointilaitteen vastaanottomuoduli pystyy vastaanottamaan kaukosäätimen signaalin.

Esimerkki VIIKKOAJASTIMEN käytöstä

Olohuone (Esimerkki#1)

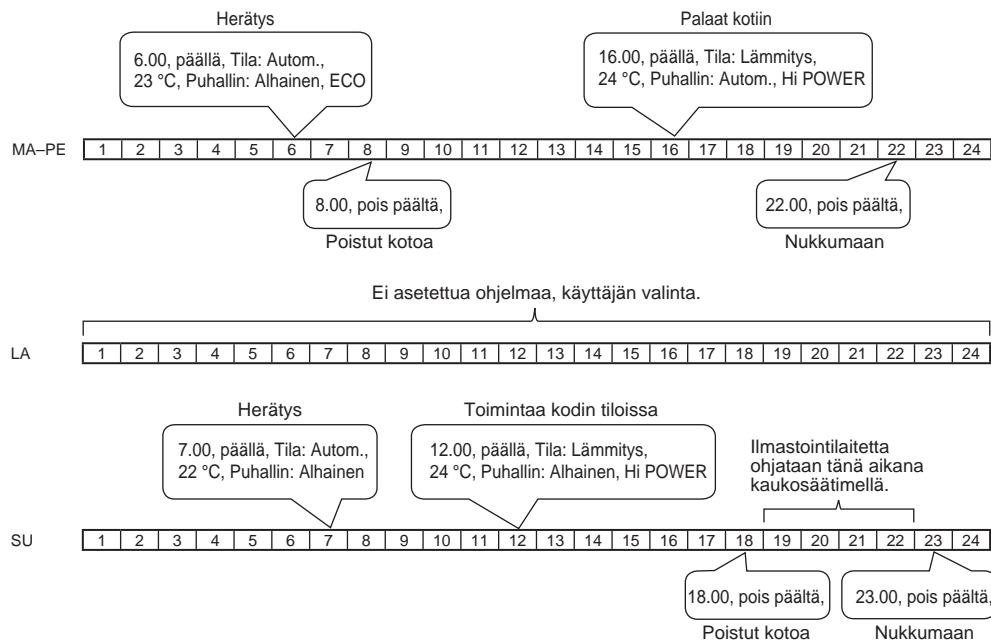

FI

Taulukko käytölle olohuoneessa.

	Asetus	SU	MA	TI	KE	TO	PE	LA
PG-1	Ajastin	päällä	päällä	päällä	päällä	päällä	päällä	-
	Kello	7.00	6.00	6.00	6.00	6.00	6.00	-
	Tila	Autom.	Autom.	Autom.	Autom.	Autom.	Autom.	-
	Lämpötila	22 °C	23 °C	23 °C	23 °C	23 °C	23 °C	-
	Puhallin	Alhainen	Alhainen	Alhainen	Alhainen	Alhainen	Alhainen	-
Lisäkäyttö	-	ECO	ECO	ECO	ECO	ECO	ECO	-
PG-2	Ajastin	päällä	pois päältä	pois päältä	pois päältä	pois päältä	pois päältä	-
	Kello	12.00	8.00	8.00	8.00	8.00	8.00	-
	Tila	Lämmitys	-	-	-	-	-	-
	Lämpötila	24 °C	-	-	-	-	-	-
	Puhallin	Alhainen	-	-	-	-	-	-
Lisäkäyttö	Hi POWER	-	-	-	-	-	-	
PG-3	Ajastin	pois päältä	päällä	päällä	päällä	päällä	päällä	-
	Kello	18.00	16.00	16.00	16.00	16.00	16.00	-
	Tila	-	Lämmitys	Lämmitys	Lämmitys	Lämmitys	Lämmitys	-
	Lämpötila	-	24 °C	24 °C	24 °C	24 °C	24 °C	-
	Puhallin	-	Autom.	Autom.	Autom.	Autom.	Autom.	-
Lisäkäyttö	-	Hi POWER	Hi POWER	Hi POWER	Hi POWER	Hi POWER	Hi POWER	
PG-4	Ajastin	pois päältä	pois päältä	pois päältä	pois päältä	pois päältä	pois päältä	-
	Kello	23.00	22.00	22.00	22.00	22.00	22.00	-
	Tila	-	-	-	-	-	-	-
	Lämpötila	-	-	-	-	-	-	-
	Puhallin	-	-	-	-	-	-	-
Lisäkäyttö	-	-	-	-	-	-	-	

Olohuone

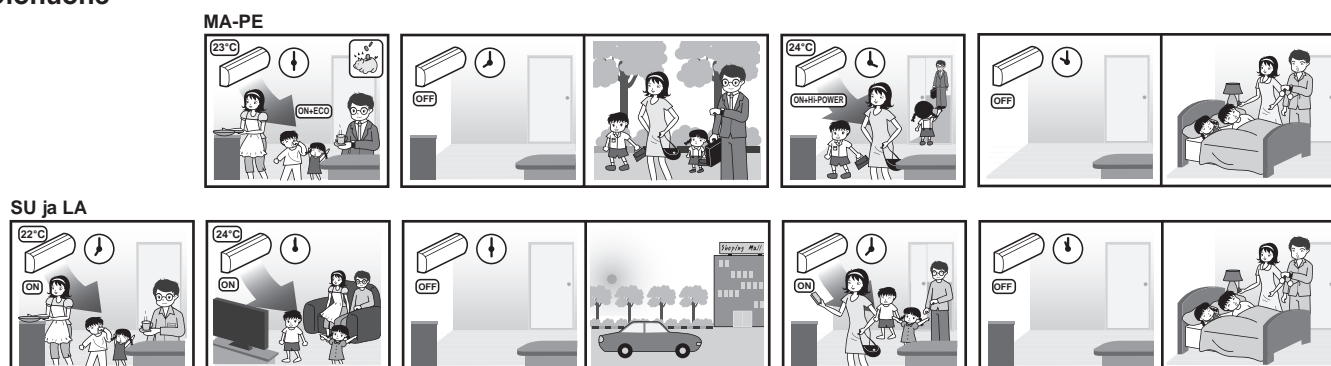

Esimerkki VIIKKOAJASTIMEN käytöstä (jatkuu)

Olohuone kovalla jäähdytyksellä (Esimerkki#2) (Non-stop Ilmastointi)

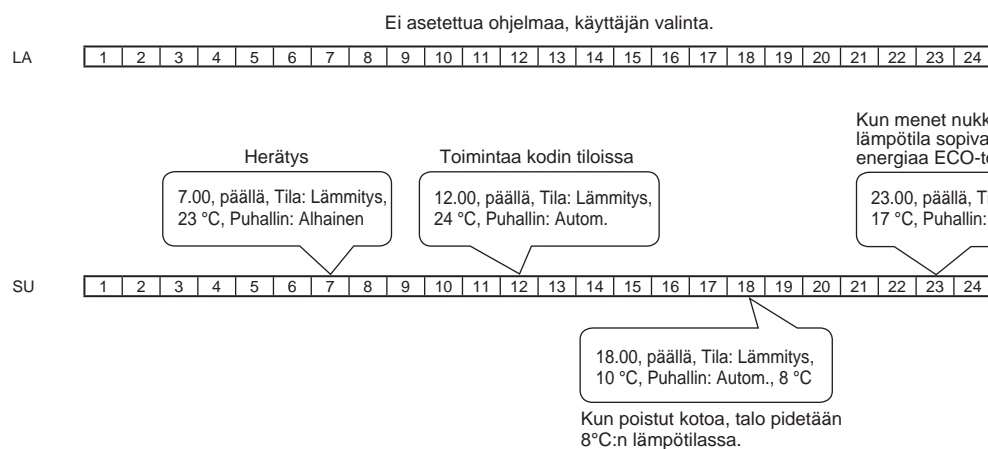
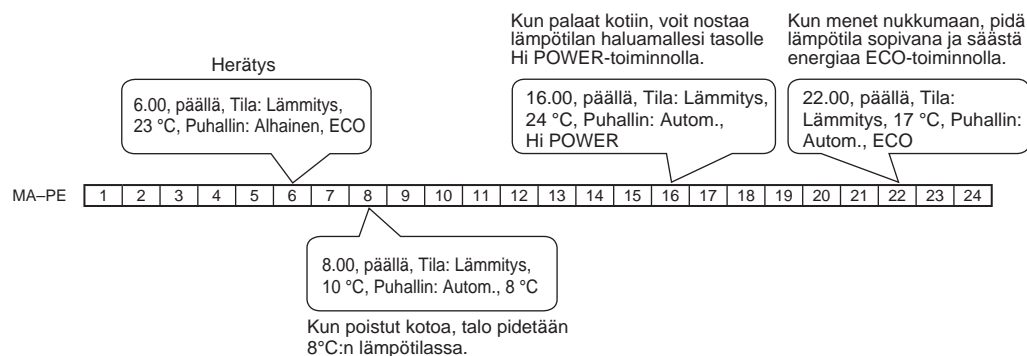

Taulukko tehokkaan jäähdytyksen käytölle (jatkuva ilmastointi) olohuoneessa.

	Asetus	SU	MA	TI	KE	TO	PE	LA
PG-1	Ajastin	päällä	päällä	päällä	päällä	päällä	päällä	-
	Kello	7.00	6.00	6.00	6.00	6.00	6.00	-
	Tila	Lämmitys	Lämmitys	Lämmitys	Lämmitys	Lämmitys	Lämmitys	-
	Lämpötila	23 °C	23 °C	23 °C	23 °C	23 °C	23 °C	-
	Puhallin	Alhainen	Alhainen	Alhainen	Alhainen	Alhainen	Alhainen	-
Lisäkäyttö	-	ECO	ECO	ECO	ECO	ECO	ECO	-
PG-2	Ajastin	päällä	päällä	päällä	päällä	päällä	päällä	-
	Kello	12.00	8.00	8.00	8.00	8.00	8.00	-
	Tila	Lämmitys	Lämmitys	Lämmitys	Lämmitys	Lämmitys	Lämmitys	-
	Lämpötila	24 °C	10 °C	10 °C	10 °C	10 °C	10 °C	-
	Puhallin	Autom.	Autom.	Autom.	Autom.	Autom.	Autom.	-
Lisäkäyttö	-	8 °C	8 °C	8 °C	8 °C	8 °C	8 °C	-
PG-3	Ajastin	päällä	päällä	päällä	päällä	päällä	päällä	-
	Kello	18.00	16.00	16.00	16.00	16.00	16.00	-
	Tila	Lämmitys	Lämmitys	Lämmitys	Lämmitys	Lämmitys	Lämmitys	-
	Lämpötila	10 °C	24 °C	24 °C	24 °C	24 °C	24 °C	-
	Puhallin	Autom.	Autom.	Autom.	Autom.	Autom.	Autom.	-
Lisäkäyttö	8 °C	Hi POWER	Hi POWER	Hi POWER	Hi POWER	Hi POWER	Hi POWER	-
PG-4	Ajastin	päällä	päällä	päällä	päällä	päällä	päällä	-
	Kello	23.00	22.00	22.00	22.00	22.00	22.00	-
	Tila	Lämmitys	Lämmitys	Lämmitys	Lämmitys	Lämmitys	Lämmitys	-
	Lämpötila	17 °C	17 °C	17 °C	17 °C	17 °C	17 °C	-
	Puhallin	Autom.	Autom.	Autom.	Autom.	Autom.	Autom.	-
Lisäkäyttö	ECO	ECO	ECO	ECO	ECO	ECO	-	

*Huomautus: Jos LAUANTAILLE ei ole asetettu ohjelmaa, ohjelma käyttää viiteenä viimeisintä toimintoa (PERJANTAI, PG-4 = Lämmitystila, 17 °C, Puhallin = Autom., ECO). Sinä päivänä käyttäjä voi valita ilmastointilaitteen tilan kaukosäätimellä.

Esimerkki VIIKKOAJASTIMEN käytöstä (jatkuu)

Olohuone, voimakas viilennys (jatkuva ilmastointi)

FI

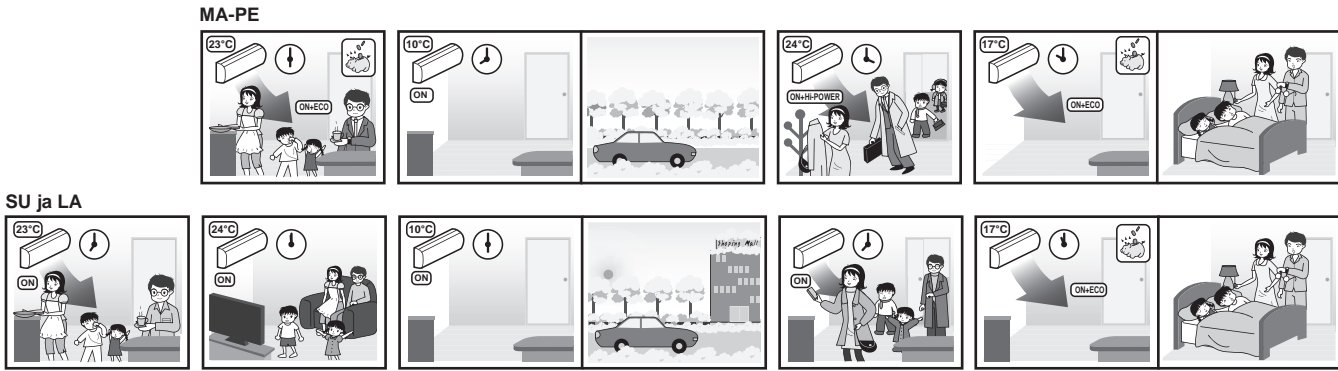

Makuuhuone (Esimerkki#3)

Säästä energiaa ja pidä lämpötila sopivana ECO-toiminnolla.

2.00, päällä, Tila: Autom., 24 °C, Puhallin: Alhainen, ECO

Herätys

6.00, pois päältä,

Nosta lämpötila haluamallesitasolle Hi POWER-toiminnolla.

21.00, päällä, Tila: Lämmitys, 25 °C, Puhallin: Autom., Hi POWER

Palaa normaalikäyttöön kytkemällä Hi POWER pois päältä ja säästä energiaa.

22.00, päällä, Tila: Autom., 24 °C, Puhallin: Autom.

Säästä energiaa ja pidä lämpötila sopivana ECO-toiminnolla.

2.00, päällä, Tila: Autom., 24 °C, Puhallin: Alhainen, ECO

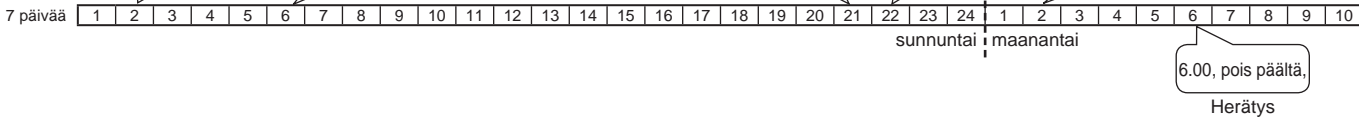

Taulukko käytölle makuuhuoneessa.

	Asetus	SU	MA	TI	KE	TO	PE	LA
PG-1	Ajastin	päällä	päällä	päällä	päällä	päällä	päällä	päällä
	Kello	2.00	2.00	2.00	2.00	2.00	2.00	2.00
	Tila	Autom.	Autom.	Autom.	Autom.	Autom.	Autom.	Autom.
	Lämpötila	24 °C	24 °C	24 °C	24 °C	24 °C	24 °C	24 °C
	Puhallin	Alhainen	Alhainen	Alhainen	Alhainen	Alhainen	Alhainen	Alhainen
Lisäkäyttö	ECO	ECO	ECO	ECO	ECO	ECO	ECO	ECO
PG-2	Ajastin	pois päältä	pois päältä	pois päältä	pois päältä	pois päältä	pois päältä	pois päältä
	Kello	6.00	6.00	6.00	6.00	6.00	6.00	6.00
	Tila	-	-	-	-	-	-	-
	Lämpötila	-	-	-	-	-	-	-
	Puhallin	-	-	-	-	-	-	-
Lisäkäyttö	-	-	-	-	-	-	-	
PG-3	Ajastin	päällä	päällä	päällä	päällä	päällä	päällä	päällä
	Kello	21.00	21.00	21.00	21.00	21.00	21.00	21.00
	Tila	Lämmitys	Lämmitys	Lämmitys	Lämmitys	Lämmitys	Lämmitys	Lämmitys
	Lämpötila	25 °C	25 °C	25 °C	25 °C	25 °C	25 °C	25 °C
	Puhallin	Autom.	Autom.	Autom.	Autom.	Autom.	Autom.	Autom.
Lisäkäyttö	Hi POWER	Hi POWER	Hi POWER	Hi POWER	Hi POWER	Hi POWER	Hi POWER	
PG-4	Ajastin	päällä	päällä	päällä	päällä	päällä	päällä	päällä
	Kello	22.00	22.00	22.00	22.00	22.00	22.00	22.00
	Tila	Autom.	Autom.	Autom.	Autom.	Autom.	Autom.	Autom.
	Lämpötila	24 °C	24 °C	24 °C	24 °C	24 °C	24 °C	24 °C
	Puhallin	Autom.	Autom.	Autom.	Autom.	Autom.	Autom.	Autom.
Lisäkäyttö	-	-	-	-	-	-	-	

Makuuhuone

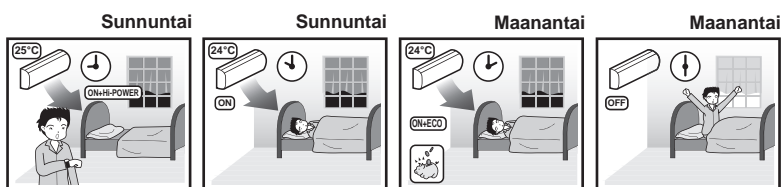

Halutun toiminnon valinta



Valitse haluamasi toiminto tulevaa käyttöä varten.
Asetus tallennetaan muistiin, jotta voit käyttää sitä jatkossakin.

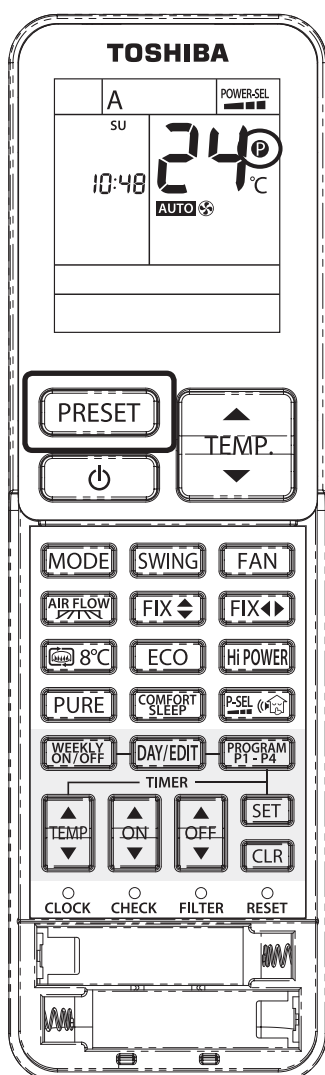

ESIASSETUSTOIMINTO (PRESET)

- 1 Valitse toiminto.
- 2 Tallenna asetukset painamalla **PRESET** ja pitämällä pohjassa 3 sekuntia.
Näkyviin tulee **P**.
- 3 Käytä esiasetustointia painamalla **PRESET**.

Seuraavia toimintoja ei voi asettaa:

- ※ Takka/8 °C:n lämmitystoiminta
- ※ Viikkoajastin
- ※ Ilmanohjainten liike

Energiansäästö



Kun automaattinen, jäähdytys- tai lämmitystila on kytketty päälle, toiminto säätelee automaattisesti huoneen lämpötilaa.

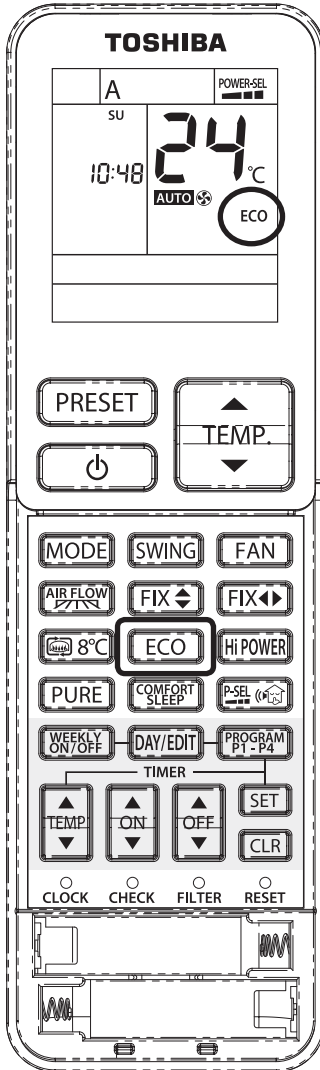

ECO-TOIMINTO

FI



- ECO näkyy kaukosäätimen näytössä.
- Lämpötila mukautetaan automaattisesti asetuksen mukaiseksi. Lämpötilaa ei kuitenkaan nosteta kahta astetta enempää.

Rajoitus: Virrankulutus ja hiljainen toiminta (ulkoyksikkö)

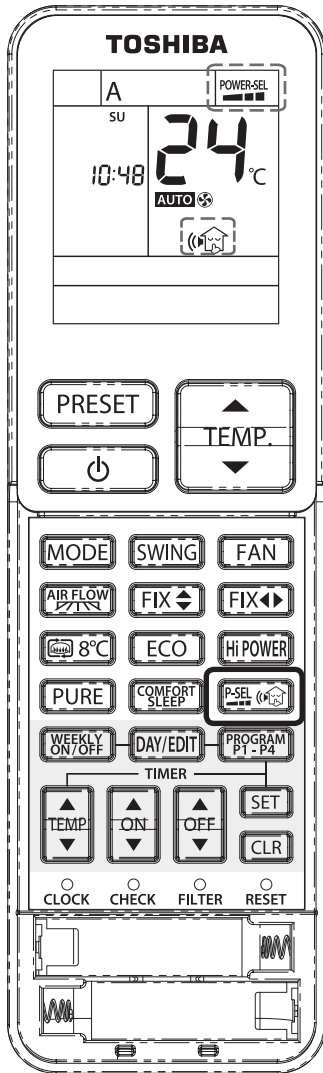

Tehon valinta (P-SEL)

Tätä toimintoa käytetään kun halutaa säätää kompressorin tehoa. Se rajoittaa virrankulutusta ja laitteen tehoa. Vaihtoehdot 100%, 75% tai 50% maksimitehosta.



Huomautuksia

- Kun taso on valittu, TEH-VAL taso vilkkuu kauko LCD-näytöllä 3 sekunnin ajan. 75% ja 50% tason tapauksissa numero "75" tai "50" vilkkuu myös 2 sekunnin ajan.
- Koska TEHON VALINTA TOIMINTO rajoittaa maksimitehoa, niin se täytyy huomioida lämmitys- ja jäähdytystehon alenemisena.

Hiljainen toiminta ()

Ylläpitää ulkoyksikön hiljaista toimintaa joka huomioi omasi sekä naapurustosi rauhan yöaikaan. Tämä ominaisuus optimoi lämmityskapasiteetin mahdollistaen hiljaisen toiminnan.

Hiljainen toiminta sisältää kaksi tilaa (Hiljainen 1 ja 2).

Asetuksia on kolme: Vakiotaso > Hiljainen 1 > Hiljainen 2

Hiljainen 1:

Optimoi lämmityskapasiteetin (tai jäähdytyskapasiteetin) varmistuen huonelämpötilan riittävän mukavuustason.

Tämä asetus mahdollistaa täydellisen tasapainon toimintatehon ja ulkoyksikön melutason välillä.

Hiljainen 2:

Heikentää lämmityskapasiteettia (tai jäähdytyskapasiteettia) priorisoiden ulkoyksikön melutason vaimentamisen.

Asetuksen tarkoitus on laskea ulkoyksikön enimmäismelutasoa 4 dB(A):n verran.



Huomautuksia

- Hiljaisen toiminnan ollessa aktivoituna, lämmityskapasiteetti (tai jäähdytyskapasiteetti) voi heikentyä.

Tehon valinta ja hiljainen toiminta (ulkoyksikkö)

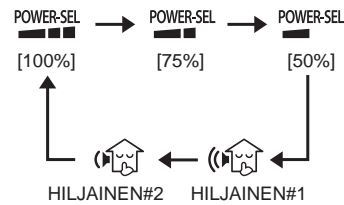

Takka ja 8°C:n lämmitystoiminto

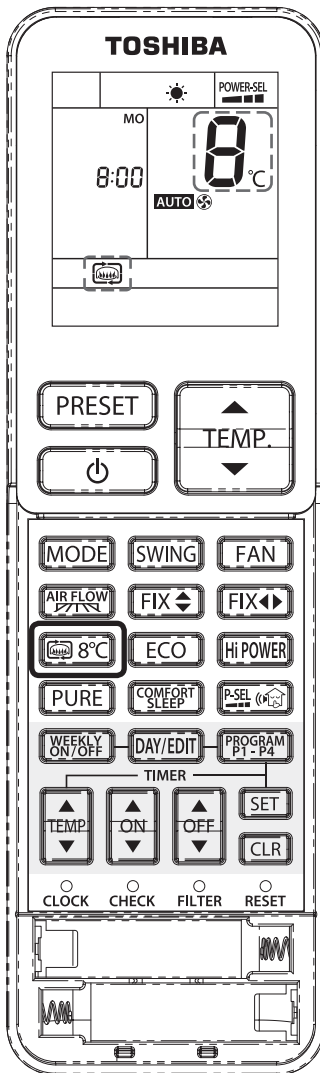

Takkatoiminta ()

Pitää sisäyksikön puhaltimen käynnissä lämmityksen ollessa pois päältä kierrättäen ilmaa muista lämmönlähteistä huoneessa.

Asetuksia on kolme: Vakiotaso > Takka 1 > Takka 2

Takka 1:

Sisäyksikön puhallin toimii käyttäjän aiemmin määrittämällä teholla.

Takka 2:

Sisäyksikön puhallin toimii erittäin alhaisella tehdasetusteholla.

8°C:n lämmitystoiminta (8°C)

Lämmitystoiminto pitää huonelämpötilan (5-13° C) ilman energiankäyttöä.

Takka ja 8°C:n toiminta

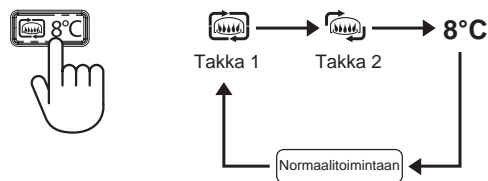

FI

Näytön kirkkaudensäätö



Tätä toimintoa käytetään, kun haluat säätää näytön kirkkautta tai sammuttaa sen.

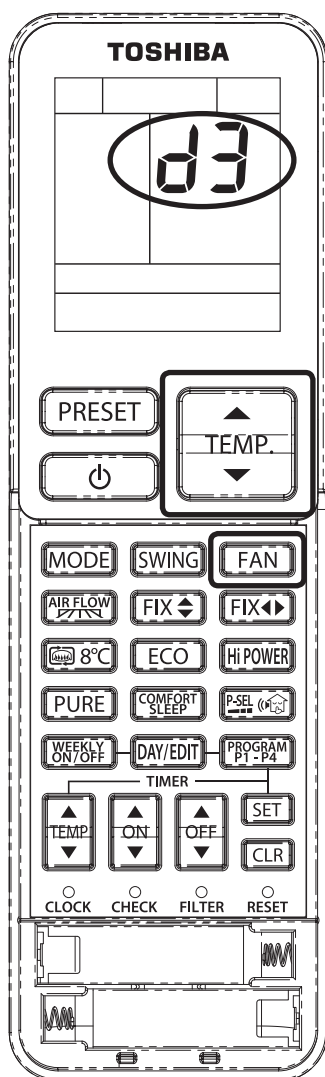
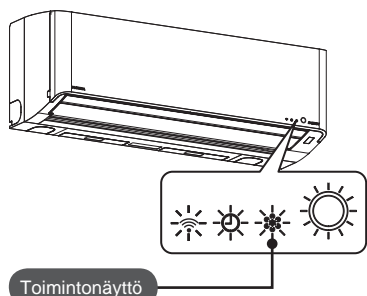

KIRKKAUDENSÄÄTÖ

Kun ilmastointilaitte on toiminnassa (Autom., jäähdytys, lämmitys tai kuivaus), valitse **FAN**.

Säädi kirkkautta painamalla Ylös tai Alas

Voit valita neljästä eri kirkkaustasosta tai sammuttaa näytön.

Kaukosäätimen näyttö	Toimintonäyttö	Kirkkaus
d3	Näytön kirkkaus täydellä teholla.	100%
d2	Näytön kirkkaus puolella teholla.	50%
d1	Näytön kirkkaus puolella teholla ja toimintotilan merkkivalo on sammutettu.	50%
d0	Kaikki valot on sammutettu.	Kaikki sammutettu

● Esimerkeissä d1 ja d0, valo palaa 5 sekuntia ja sammuu sitten.

Sisäpuolen kuivaus

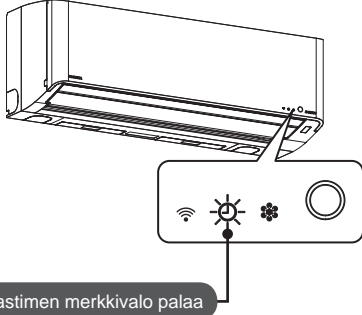

Sisäpuolen kuivaus käynnistyy toiminnon oltua käytössä 10 minuuttia tai pidempään.

Voit pysäyttää sisäpuolen kuivauksen käytön aikana painamalla  vielä kaksi kertaa.

※ Kun olet sammuttanut sisäpuolen kuivauksen kaukosäätimellä ja käynnistänyt ilmastointilaitteen, seuraavan toiminnon alkaminen voi viivästyä.

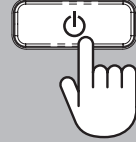

FI

Sisäpuolen kuivaus

Noin 30 minuuttia

Ilmanpuhdistuksella estetään homekasvuston syntyminen.

● Ilmanohjaimet liikkuvat pystysuorassa.

※ Sisäpuolen kuivausta ei suoriteta, jos sitä ennen on käytetty lämmitystä, pelkkää puhallinta tai plasmapuhdistinta.

Sisäpuolen kuivauksesta

- Sisäpuolen kuivaus ei puhdistaa huonetta tai poista ilmastointilaitteen sisälle kertynyttä homekasvustoa tai pölyä.
- Jos laitetta käytetään huoneessa, jossa paistetaan ruokaa, tupakoidaan tai on hyvin kosteaa, laitteen (lämmönsiirtimen tai poistopuhaltimen) sisäosiin voi kertyä likaa ja hometta, jota ei saa pois.
- Sisäpuolen kuivausta ei suoriteta ajastin-, viikkoajastin- tai nukkumistoiminnon aikana, jos kaukosäätimen sijainti estää signaalin lähettämisen ilmastointilaitteelle.

Hoito ja puhdistus

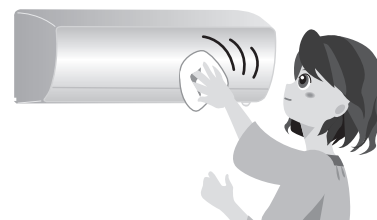

Tavallinen ylläpito: Kytke laitteesta virta pois ennen tarkistusta tai puhdistusta.

⚠ Varoitus

- **Älä pese ilmastointilaitteen sisäosia itse.**
Jos ilmastointilaitteen sisäosat vaativat pesua, tilaa paikalle huolto lähimmältä jälleenmyyjältä. Jos ilmastointilaitteen sisäosia pestään väärin, osat voivat vahingoittua. Jos elektronisten komponenttien eristeet vahingoittuvat, niiden joutuminen kosketuksiin veden kanssa voi aiheuttaa sähköiskuja tai tulipalon.

Varmista ilmastointilaitteen tehokas toiminta tarkistamalla se säännöllisesti

Sisäyksikkö

Pyyhi pehmeällä liinalla.

- Pyyhi pehmeällä liinalla, joka on kostutettu lämpimään (alle 40-asteiseen) veteen ja kuivaa hyvin.

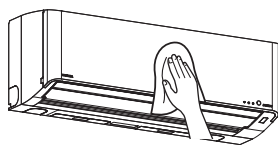

Kaukosäädin

Pyyhi pehmeällä liinalla.

- Älä pese vedellä. Vesi voi vaurioittaa kaukosäädintä.



Huomautuksia

- Älä käytä puhdistukseen alkoholia, petrolia, tinneriä, lasinpuhdistusainetta tai kiillotusjauhetta. Ne voivat vahingoittaa laitetta.
- Älä hankaa tai käsittele pitkiä aikoja kemikaaliin kastetulla pyyhkeellä. Kemikaalit voivat heikentää tai kuoria materiaaleja.

Ilmansuodatin

Puhdista noin kahden viikon käytön jälkeen. Jos ilmansuodatin tukkeutuu, ilmastointilaitteen teho voi heikentyä.

Puhdista imurilla tai pese vedessä.

- Kuivaa suodatin hyvin, jos peset sen vedessä.

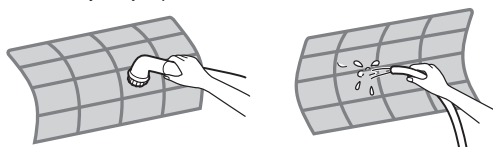

Ilmansuodattimen irrottaminen.

1. Nosta etupaneelia, kunnes se ei liiku ylemmäs.
2. Nosta alemmaa ilmansuodatinta kahvasta ja vedä se ulos.
 - Kun vaihdat ilmansuodattimen, aseta se sisäyksikköön, loksauta paikalleen suodattimen ohjauksikon avulla ja sulje etupaneeli.

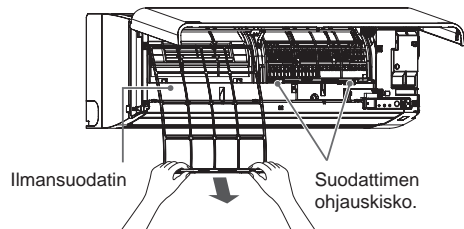

Etupaneelin avaaminen

Vedä oikean- ja vasemmanpuoleisia alhaalla olevia vipuja itseäsi kohti ja nosta niitä, kunnes ne eivät liiku ylemmäs.

- ※ Varo, ettei etupaneelin kiinnitystanko irtoa ja putoa.

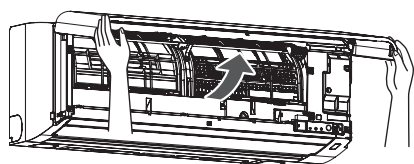

Etupaneelin irrottaminen

Vedä ja nosta etupaneelia, kunnes se ei liiku ylöspäin. Liikuta vasemman- ja oikeanpuoleisia kiinnitystankoja ulospäin ja irrota sitten etupaneeli vetämällä sitä itseäsi kohti.

- ※ Varo, ettei etupaneelistä irtoa ja putoa osia.

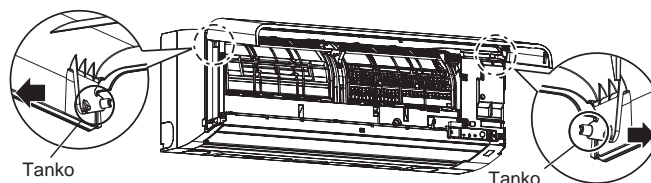

Etupaneelin kiinnittäminen

Kiinnitä etupaneeli toistamalla vaiheet päinvastaisessa järjestyksessä.

Pidä etupaneeli vaakasuorassa ja aseta molemmat tangot ohjauksiskoille. Varmista, että molemmat tangot ovat kunnolla paikallaan.

Jos pää- ja etupaneelin välinen rako jää vinoon, irrota etupaneeli ja kiinnitä se uudelleen.

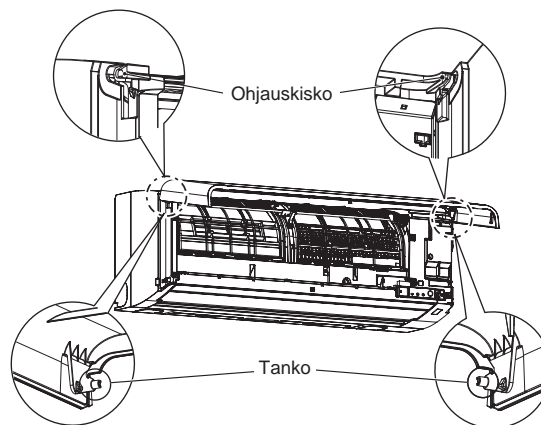

Pääpaneeli

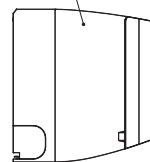

Pää- ja etupaneelin välinen raon tulee olla suora.

Etupaneeli

Sulkeminen

Vedä etupaneelia alaspäin ja sulje se painamalla ilmanpoistoaukon yläpuolelta kolmesta kohdasta.

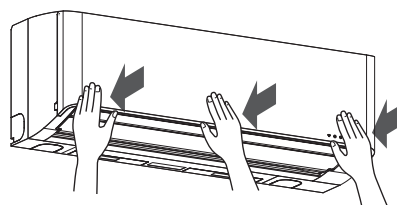

Hoito ja puhdistus (jatkuu)

! Varoitus

- Kun puhdistat laitetta (tai irrotat etupaneelia/ilmansuodatinta), muista, että epävakaa koroke voi kaatua ja aiheuttaa henkilövahinkoja.
- Kun olet pessyt ilmansuodattimen vedessä, pyyhi vesi pois ja anna suodattimen kuivua. Jos suodattimeen jää kosteutta, se voi aiheuttaa sähköiskun.
- Älä koske sisäyksikön metalliosaa, kun irrotat etupaneelia. Seurauksena voi olla henkilövahinkoja.

FI

Kun laitetta ei käytetä pitkään aikaan

- 1 Käynnistä tuuletus ja kuivaa laitteen sisäosat kolme tai neljä kertaa.**
 - Tuuletus tarkoittaa ilmastointilaitteen käyttöä korkean lämpötilan asetuksella.
- 2 Sammuta toiminto kaukosäätimellä ja irrota laite virtalähteestä.**
- 3 Puhdista ilmansuodatin.** ← Sivun 36
- 4 Ota paristot pois kaukosäätimestä.**
 - Jos jätät paristot kaukosäätimeen pitkäksi aikaa, ne voivat vuotaa kaukosäätimeen.

Käyttöönotto pitkän seisontajakson jälkeen

- 1 Eikö ilmansuodatin ole likainen? Varmista, että se on kunnolla kiinni.**
- 2 Varmista, että ilma pääsee kiertämään vapaasti sekä sisä- että ulkoyksikön ympärillä.**
 - Esteet voivat häiritä laitteen toimintaa.
- 3 Aseta paristot kaukosäätimeen.**
- 4 Sammuta laitteesta virta.**

Tarkista säännöllisesti

- Kun laitetta käytetään pitkään, vedenpoiston teho voi heikentyä.
- On suositeltavaa tilata laitteen huolto jälleenmyyjältä.
- Esimerkiksi home ja pöly voivat aiheuttaa epämiellyttäviä hajuja. Jos ilmastointilaitteesta lähtee epämiellyttävä haju, se kannattaa pestä.

Huomautuksia

Ilmastointilaitteen peseminen

- Oikean puhdistusmenetelmän ja puhdistusaineen valintaan tarvitaan asiantuntija. Jos ilmastointilaitteen sisäosat vaativat pesua, tilaa paikalle huolto lähimmältä jälleenmyyjältä. ← Sivun 36

Suodatin (lisävaruste)

Suodatin on erikseen myytävä lisävaruste, ja sen voi kiinnittää kahdessa osassa. Voit hankkia suodattimen jälleenmyyjältäsi.

Asentaminen.

1. Avaa etupaneeli.
2. Irrota ilmansuodatin.

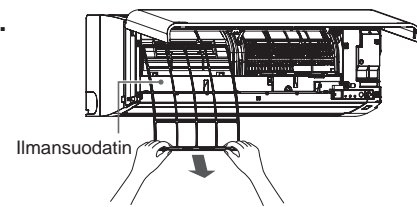

3. Asenna suodatin sisäyksikön runkoon.
4. Asenna ilmansuodatin ja sulje etupaneeli.

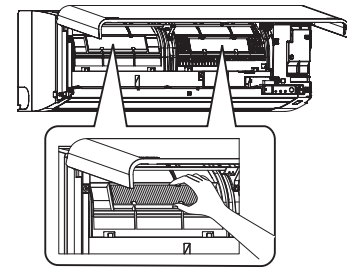

Sisäyksikön rungossa on kaksi paikkaa.

Vaihto ja huolto.

Suodattimen vaihtoaika riippuu sen tyypistä. Kysy jälleenmyyjältäsi lisätietoja suodattimen vaihtoajasta ja huollosta. Kullakin suodattimella on oma standardivaihtoaikansa. Kun suodatin on täytynyt pölystä, vaihda se pikaisesti.

Kun sisäyksikön valo vilkkuu

Sammuta laitteesta virta. Odota 30 sekuntia. Kytke virta taas päälle ja tarkista, että laite toimii.

Jos merkkivalo vilkkuu vieläkin, laite täytyy tarkistaa ja korjata.

Huolto onnistuu nopeimmin, kun tarkistat ilmastointilaitteen kunnon seuraavien ohjeiden mukaisesti ja ilmoitat kohdat (1) – (3) jälleenmyyjälle.

- ① Ilmastointilaitteen ongelmat.
- ② Kaukosäätimessä oleva tarkistuskoodi (Katso ohjeet alta).
- ③ Sisäyksikön näytössä olevan valon vilkkuminen.

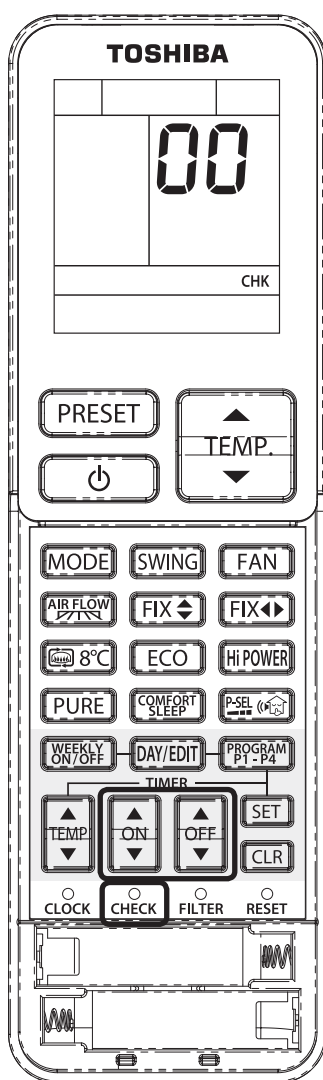

1 Aseta kaukosäädin huoltotilaan painamalla CHECK-painiketta kynänkärjellä.

- Näytön lämpötila-asetukseksi vaihtuu 00.
- Näytölle tulee teksti **CHK**.





2 Paina tai .

- Kaukosäätimen näytöllä näkyy .
- Paina  tai .

Jos koodissa ei ole vikaa, sisäyksikkö piippaa kerran ja kaukosäätimen näyttö muuttuu seuraavasti:

→ 00 → 01 → 02 ... 1d → 1E → 33

- Sisäyksikön AJASTIMEN merkkivalo vilkkuu jatkuvasti (5 kertaa sekunnissa).
- Tarkista laite kaikilla 52 tarkistuskoodilla (00-33), jotka on lueteltu alla olevassa taulukossa.
- Liiku tarkistuskoodissa taaksepäin painamalla  tai .

Jos vika löytyy, sisäyksikkö piippaa 10 sekunnin ajan (piip-piip-piip...). Tarkista kaukosäätimen näytöllä oleva tarkistuskoodi.

- Näytöllä näkyy kahdesta merkistä koostuva koodi.
- Kaikki sisäyksikön merkkivalot vilkkuvat. (5 kertaa sekunnissa.)

3 Poistu painamalla .

- Kaukosäätimen näyttö palaa huoltonäyttöä edeltäneeseen tilaan. Tarkista loput koodit toistamalla vaiheet ① - ③.

Huomautuksia

- Tarkistuskoodien näkyminen riippuu viasta. Koodeja ei välttämättä näytetä, jos vika on esimerkiksi elektronisissa komponenteissa.
- Jos tarkistuskoodit käydään läpi, kun valo ei vilku, näytöllä ei välttämättä näy oikea virhekoodi.
- Älä korjaa laitetta itse, vaan kutsu paikalle valtuutettu huoltoliike.

Tarkistuskooditaulukko

Laite voi havaita myös muita kuin taulukossa lueteltuja koodeja.

Ongelma sisäyksikössä (mukaan lukien kytkentäviat).
00, 01, 04, 0C, 0d, 10, 11, 12
Ongelma ulkoyksikössä (mukaan lukien kompressorin ym.)
02, 03, 07, 08, 14, 16, 17, 18, 19, 1A, 1B, 1C, 1d, 1E, 1F

Tarkistuskoodit koostuvat numeroista ja kirjaimista.

5 → 5 6 → 6 A → A
b → B C → C d → D

Automaattinen uudelleenkäynnistys

Tämä tuote on suunniteltu siten, että virtakatkoksen jälkeen se käynnistyy automaattisesti samassa toimintatilassa, missä se oli ennen sähkökatkosta.

Tuote toimitettiin tilassa, jossa automaattinen uudelleenkäynnistystoiminto on päällä (ON). Kytke se tarvittaessa pois päältä (OFF).

● Automaattisen uudelleenkäynnistykseen peruminen

Paina ja pidä painettuna Väliaikainen-kytkintä sisäyksikössä 3 sekunnin ajan (3 piippausääntä kuuluu, mutta TOIMINTA-valo ei vilku).

● Automaattisen uudelleenkäynnistykseen kytkeminen päälle

Paina ja pidä painettuna Väliaikainen-kytkintä sisäyksikössä 3 sekunnin ajan (3 piippausääntä kuuluu ja TOIMINTA-valo vilkkuu 5 kertaa/sek 5 sekunnin ajan).

Huomautus

- Mikäli ON-ajastin tai OFF-ajastin on asetettu, AUTOMAATTINEN UUELLEENKÄYNNISTYSTOIMINTA ei aktivoidu.
- AUTOMAATTINEN UUELLEENKÄYNNISTYSTOIMINTA on oletuksena päällä (ON).

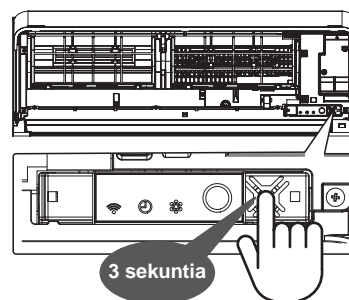

FI

Huomioitavaa

Jos kaukosäädin ei ole saatavilla

Jos kaukosäädin on hukassa, voit kytkeä väliaikaisen automaattikäytön päälle sisäyksikön tilapäiskatkaisimesta.

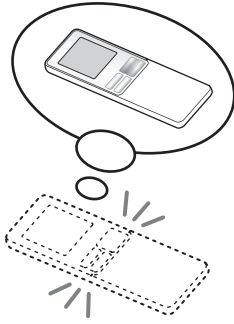

Käytön aikana

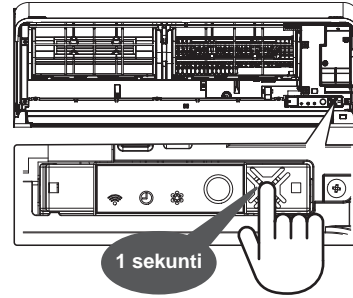

- Täysin automaattinen käyttö. (Lämpötila ja ilmamäärä säädetään automaattisesti.)
- Toimintotilan merkkivalo syttyy.

Sammuttaminen

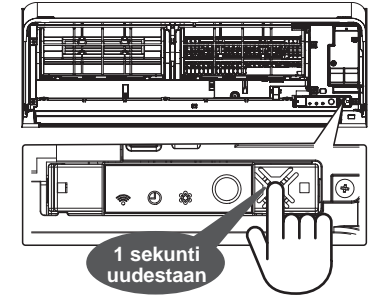

- Automaattinen puhdistus ei ole käytössä.
- Toimintotilan merkkivalo sammuu.

Kahden ilmastointilaitteen asentaminen lähelle toisiaan

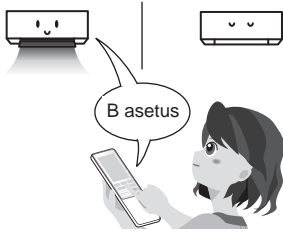

A/B-valinta

Toiminnon avulla kaukosäätimellä voi ohjata kahta toistensa lähelle asennettua ilmastointilaitetta erikseen.
* Sisäyksikössä ja kaukosäätimessä on käytössä A-asetus, kun ne toimitetaan tehtaalta.

Sisäyksikön ja kaukosäätimen asettaminen käyttämään B-asetusta

- 1 Aloita automaattikäyttö painamalla tilapäiskatkaisinta noin 1 sekunnin ajan.
- 2 Suuntaa kaukosäädin sisäyksikköä kohti.
- 3 Paina kaukosäätimen [CHECK] -painiketta pitkään kynän kärjellä. "00" tulee näyttöön. (Kuva 1)
- 4 Samalla kun painat [MODE] -painiketta, paina [CHECK]. "B" tulee näyttöön ja "00" katoaa. Ilmastointilaitte sammuu. Kauko-ohjaimen B-asetus tallentuu muistiin. (Kuva 2)

Huomautus: 1. Toimi yllä esitetyllä tavalla, jos haluat palauttaa kaukosäätimen A-tilaan.
2. Kaukosäätimen A näytössä ei näy "A"-merkkiä.
3. Kauko-säätimen tehdasasetus on A.

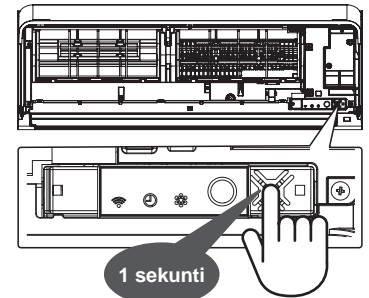
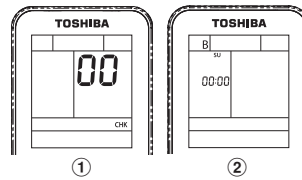

Käyttöäneen liittyvät ongelmat

Aloita käyttö tasaisesti ja pienennä käyttöääntä.

Paina 20 sekunnin ajan.

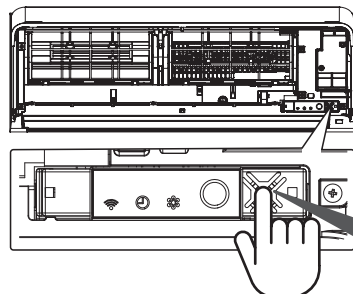

Kun asetus on valmis.

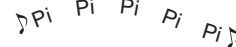





- Jäähdytys tai lämmitys alkaa 10 sekunnin kuluttua piippauksella. Jatka kuitenkin painikkeen painamista. Asetus on valmis, kun laite piippaa 5 kertaa ja toimintotilan merkkivalo vilkkuu.
- Sammuta toiminto toistamalla edelliset vaiheet (jolloin toimintotila ei vilku).

Nämä eivät ole vikoja

Ongelma		Kuvaus ja tarkistuspaikka
Ilmastointilaitteen toiminta	Ilmastointilaitte ei toimi.	<ul style="list-style-type: none"> ● Tapahtuuko se heti käynnistämisen jälkeen? Laitte valmistautuu käyttöön 3 minuutin ajan. Tänä aikana kompressori ei toimi. ● Tuleeko laitteeseen virtaa? ← Sivu 12 ● Onko sulake palanut tai virrankatkaisin lauennut? ● Onko alueellasi sähkökatko? ● Tapahtuuko se heti, kun toiminto pysähtyy? → Laitte lopettaa toiminnan 3 minuutiksi laitteiston suojelemiseksi. ● Painetaanko kaukosäätimen painiketta, kun säädin osoittaa sisäyksikön infrapunavastaaottimeen? ← Sivu 12 ● Onko ajastin otettu käyttöön? ← Sivu 21
	Ilmastointilaitteen ja lämmitysjärjestelmän teho on heikko (Loppuu kesken käytön).	<p>Tarkista vielä</p> <ul style="list-style-type: none"> ● Onko ilmansuodatin likainen? ● Onko lämpötila, ilmamäärä ja ilmavirran suunta asetettu oikein? ← Sivu 14, 15, 18, 19 ● Onko laitetta käytetty pitkään niin, että ilmavirran asetus on ollut ☹️ tai ☹️? ← Sivu 18 ● Onko ulkoyksikön ilmanotto- tai ilmanpoistoaukko peitetty? ● Onko ikkuna tai ovi auki? ● Koskeeko ongelma kuivaustoimintoa? ← Sivu 16 ● Koskeeko ongelma ECO-toimintoa? ← Sivu 31 ● Koskeeko ongelma nukkumistoimintoa? ← Sivu 20 ● Onko tehonsäätötoiminto asetettu 75:een tai 50 prosenttiin? ← Sivu 32 ● Koskeeko ongelma ajastuksen päättymistä tai nukkumistoimintoa? ← Sivu 20, 21 ● Suojauksen voi aktivoida liian suuri sähkökuormitus, joka johtuu jännitteen vaihtelusta tai ilmanottoaukon peittämisestä. Poista mahdolliset esteet ja kytke virrankatkaisin uudelleen toimintaan 30 sekunnin kuluttua.
	Ilmavirta pysähtyy. Asetettua lämpötilaa ei saavuteta.	<p>Nämä eivät ole vikoja</p> <ul style="list-style-type: none"> ● Ilmavirta voi pysähtyä lämmityksen aikana. ● Asetettua lämpötilaa ei välttämättä saavuteta, mikä riippuu sisätilojen olosuhteista ja säästä. (Tämä johtuu siitä, että asetetun lämpötilan ja huonelämpötilan välillä on suuri ero, kun lämmitys aloitetaan. Myös ympäristön lämpötila vaikuttaa ratkaisevasti.) ● Kun toiminto sammuu, pystysuorat ilmanohjaimet avautuvat kerran kokonaan ja sitten sulkeutuvat.
Höyry ja kondenssivesi	Sisäyksikkö Huoneeseen muodostuu höyryä.	<p>Nämä eivät ole vikoja</p> <ul style="list-style-type: none"> ● Höyryä voi muodostua, kun huoneilmaa viilennetään nopeasti. ● Höyryä voi muodostua, kun vesi tiivistyy lämmönsiirtimeen, ja paneeliin voi muodostua kosteutta jäädytyksen, kuivauksen ja sisäpuolen kuivauksen aikana. ● Ovatko pystysuuntaiset ilmanohjaimet suljettuna tai osoittavatko ne alaspäin? Vettä voi tiivistyä, jos ilmanohjaimia pidetään pitkään pystysuunnassa sivusuunnan sijaan jäädytyksen tai kuivauksen aikana.
	Ulkoyksikkö Laitteen läheisyyteen muodostuu huurretta, vettä tai höyryä.	
Haju tai ilka	Huoneessa on paha haju.	<p>Nämä eivät ole vikoja</p> <ul style="list-style-type: none"> ● Ulkoyksikön päälle voi muodostua lämmityksen aikana huurretta. ● Se johtuu siitä, että huurteen sulattaminen vedeksi tai höyryksi parantaa lämmitystehoa. ● Yksiköstä voi tippua vettä jäädytyksen tai kuivauksen aikana. Se on ilmasta tiivistynyttä vettä, joka kerääntyy jäädytysputkien päälle. <p>Nämä eivät ole vikoja</p> <ul style="list-style-type: none"> ● Seinien, maton, huonekalujen tai vaatteiden paha haju voi johtua ilman normaalista kiertämisestä.

FI

Nämä eivät ole vikoja (jatkuu)

Ongelma		Kuvaus ja tarkistuspaikka	
Toimintotilan merkkivalo	Toimintotilan merkkivalo (⏻) vilkkuu hitaasti.	Tämä ei ole vika	● Kun toiminnan aikana (mukaan lukien ajastusasetus) tulee sähkökatko, merkkivalo syttyy, kun laite saa jälleen virtaa. Kun kaukosäätimen painiketta painetaan kerran, toiminto käynnistyy ja vilkkuva valo alkaa palaa jatkuvasti. Valitse ajastin uudelleen sähkökatkon loputtua, sillä ajastinasetukset kumoutuvat sähkökatkon aikana.
	Toimintotilan merkkivalo (⏻) tai ajastimen merkkivalo (⏻) vilkkuu nopeasti (5 kertaa sekunnissa). Sisäyksikön näytön valo ei pala.		Tarkista vielä
Kaukosäätimen käyttö	Sisäyksikkö ei vastaanota kaukosäätimen signaaleja.	Tarkista vielä	● Onko sisäyksikön toimintonäytön kirkkaus asetettu kohtaan "Standard"? ← Sivu 34
	Pystysuuntaiset ilmanohjaimet eivät liiku tai ne liikkuvat hyvin vähän painikkeiden   painamisesta huolimatta.		● Onko kaukosäätimen painike painettuna, kun signaali yritetään lähettää kaukosäätimestä vastaanottimeen? ← Sivu 12
	Asetuslämpötila ei näy painikkeen  painamisesta huolimatta.		● Tapahtuuko se heti, kun toiminto pysähtyy? (Sisäyksiköstä lähtee signaali kaukosäätimeen heti toiminnon loppuessa.) → Paina painiketta uudestaan.
Jos laitteesta kuuluu ääntä	Ilmastointilaite ei sammu painikkeen  painamisesta huolimatta.	Nämä eivät ole vikoja	● Ovato paristot oikein päin? ← Sivu 11
	Kun virta kytketään päälle, käynnistä tai sammuta ilmastointilaite. Kun ilmastointilaite on päällä.		● Onko pattereissa virtaa?
	Muut		● Vastaako kaukosäätimen A/B-asetus sisäyksikön asetusta? ← Sivu 40
	Ääni tulee plasmaionilaturista.		● Onko ajastin asetettu? ← Sivu 21
	Ilmastointilaite on päällä.		● Onko sisäpuolen kuivaustoiminto päällä?
Ulkoyksikkö		Ota meihin yhteyttä	● Onko sisäpuolen kuivaustoiminto päällä? ← Sivu 35 Sammuta laite painamalla  vielä 2 kertaa.
			● Pystysuuntaisten ilmanohjainten asemoinnista kuuluu ääntä.
		Nämä eivät ole vikoja	● Plasmapuhdistimesta voi kuulua loiskuvaa ääntä ilmanpuhdistuksen aikana.
			● Kun kylmäaineen suunta kääntyy, laitteesta voi kuulua loiskuva ääni.
		Jos plasmaionilaturiin tai ionisaattoriin tulee vika, ota yhteyttä jälleenmyyjäsi tai Toshibaan huoltokeskukseen.	● Kun laitteen osat laajenevat tai kutistuvat lämpötilan muuttuessa, laitteesta voi kuulua loiskuvia ääniä.
			● Kylmäaineen virtauksesta kuuluu kohisevaa ääntä.
		Jos plasmaionilaturiin tai ionisaattoriin tulee vika, ota yhteyttä jälleenmyyjäsi tai Toshibaan huoltokeskukseen.	● Laitteesta voi kuulua suhinaa, jos ulkona tuulee voimakkaasti, kun laite sammutetaan.
			● Poistoputkesta kuuluu kupliva ääni, kun ulkoa virtaa ilmaa huoneeseen poistoputken läpi. Se johtuu siitä, että puhallinta käytetään ilmatiiviissä huoneessa.
		Nämä eivät ole vikoja	● Poistoputkesta kuuluu kupliva ääni, kun ulkoa virtaa ilmaa huoneeseen poistoputken läpi. Se johtuu siitä, että puhallinta käytetään ilmatiiviissä huoneessa.
			● Loiskuva ääni kuuluu virtaavasta kylmäaineesta.